

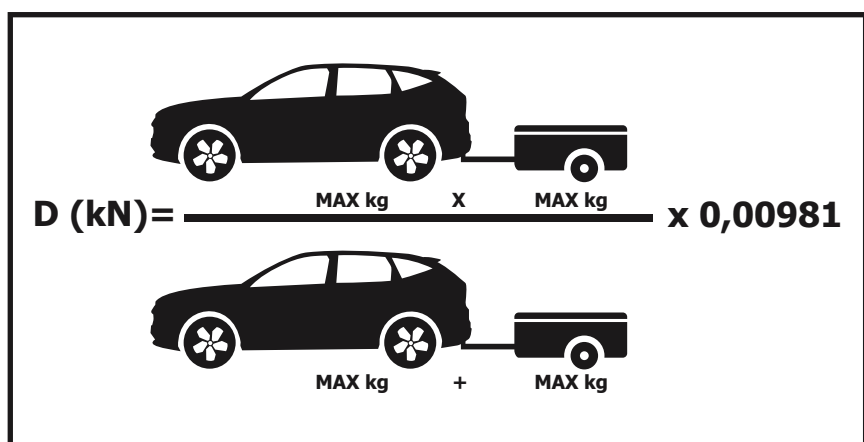



Инструкция по установке Chery Tiggo 7 Pro/7 Pro Max (2020-/2022-) Exeed LX (2022-)

Арт.: F.0912.002



Тип шара - «Е»

 <p>$D \text{ (kN)} = \frac{\text{MAX kg} \times \text{MAX kg}}{} \times 0,00981$</p>	 <p>1500 kg</p>	 <p>75 kg</p>	<p>D = 8,2 kN</p>
		<p>Chery Tiggo 7 Pro/7 Pro Max (2020-)/(2022-) Exeed LX (2022-)</p>  <input type="checkbox"/>	

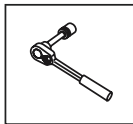

Вкрутить/выкрутить используя инструмент

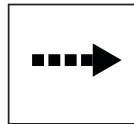

Движение

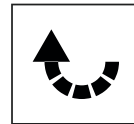

Поворот





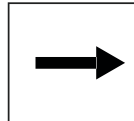





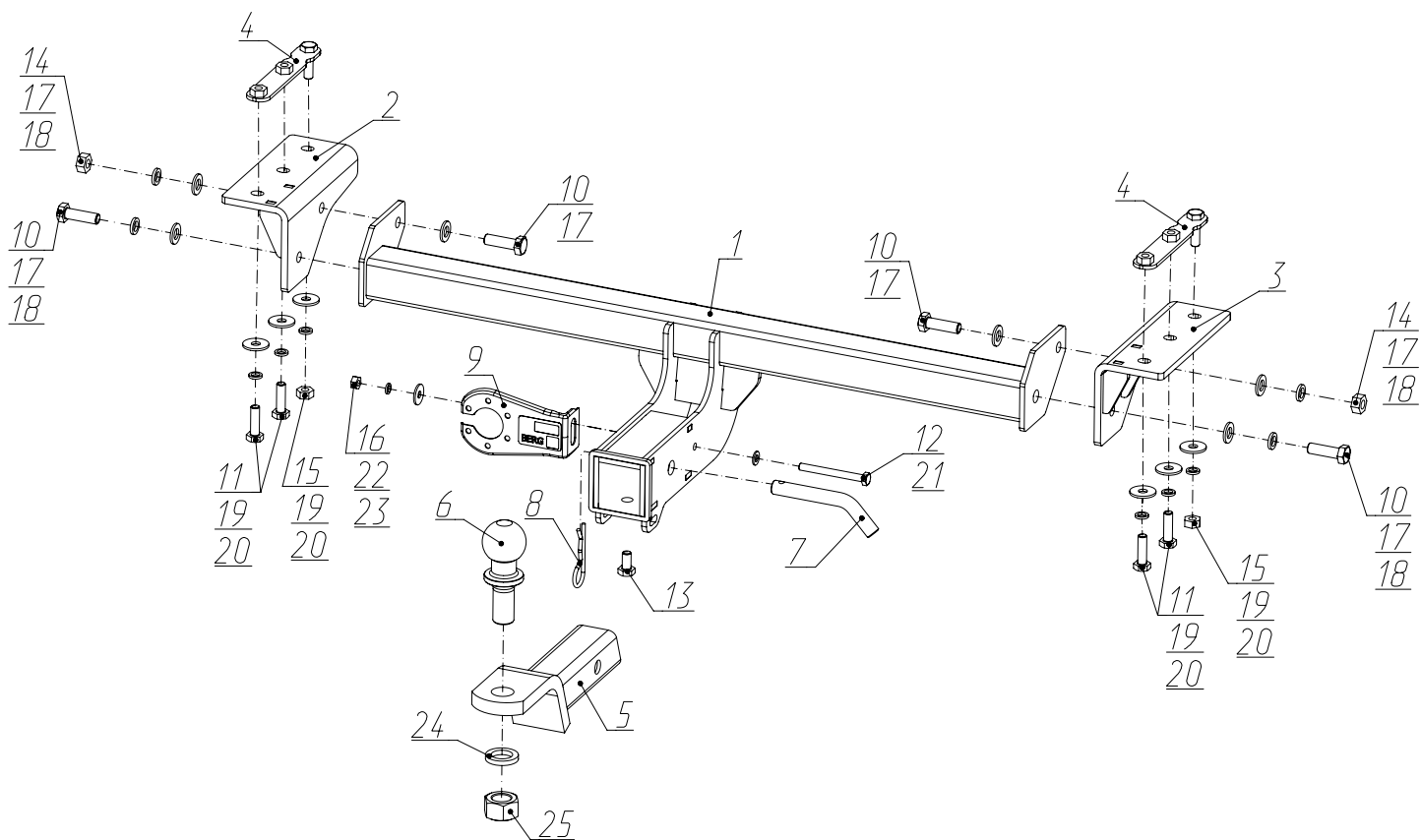
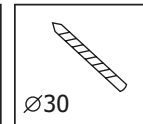
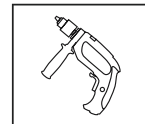
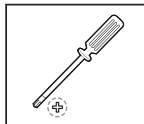
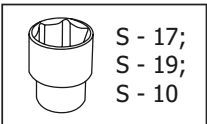
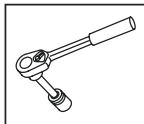

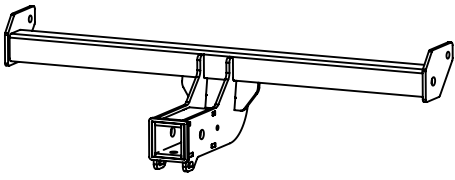
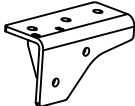

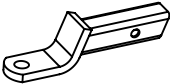
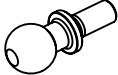
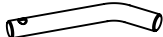

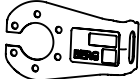

Вкрутить/выкрутить не затягивая



Расположение

Используемый инструмент:



1	x1	Балка	
2	x1	Кронштейн левый	
3	x1	Кронштейн правый	
4	x2	Закладная	
5	x1	Переходник	
6	x1	Шар	
7	x1	Штифт	
8	x1	Шплинт	
9	x1	Кронштейн под розетку	
10	x4	M12x1,25x40	
11	x4	M10x1,25x35	
12	x1	M8x80	
13	x1	M10x20	
14	x2	Гайка 12x1,25	
15	x2	Гайка 10x1,25	
16	x1	Гайка 8	
17	x6	Шайба 12	
18	x4	Шайба 12 пружинная	
19	x6	Шайба 10 увел.	
20	x6	Шайба 10 пружинная	

21	x1	Шайба 8	
22	x1	Шайба 8 пружинная	
23	x1	Шайба 8 увел.	
24	x1	Шайба 24 пружинная	
25	x1	Гайка 24	

1



Выкрутить нижние винты А крепления бампера.

2



Выкрутить винты Б крепления накладок.



Выкрутить винты В крепления накладок.



Демонтировать накладку бампера. Для другой стороны аналогично.

5



Выкрутить винты Г под накладкой с правой и левой стороны.

6



Выкрутить винты Д крепления бампера с левой и правой части автомобиля.

7



Выкрутить винты крепления фар с левой и правой части автомобиля.

8



Демонтировать фары.

9



Выкрутить винты крепления бампера под фонарем с левой и правой части автомобиля и демонтировать бампер.

10



Демонтировать проводку и антенну на усилителе бампера.

11



Открутить заводские гайки крепления усилителя бампера и демонтировать усилитель.

12

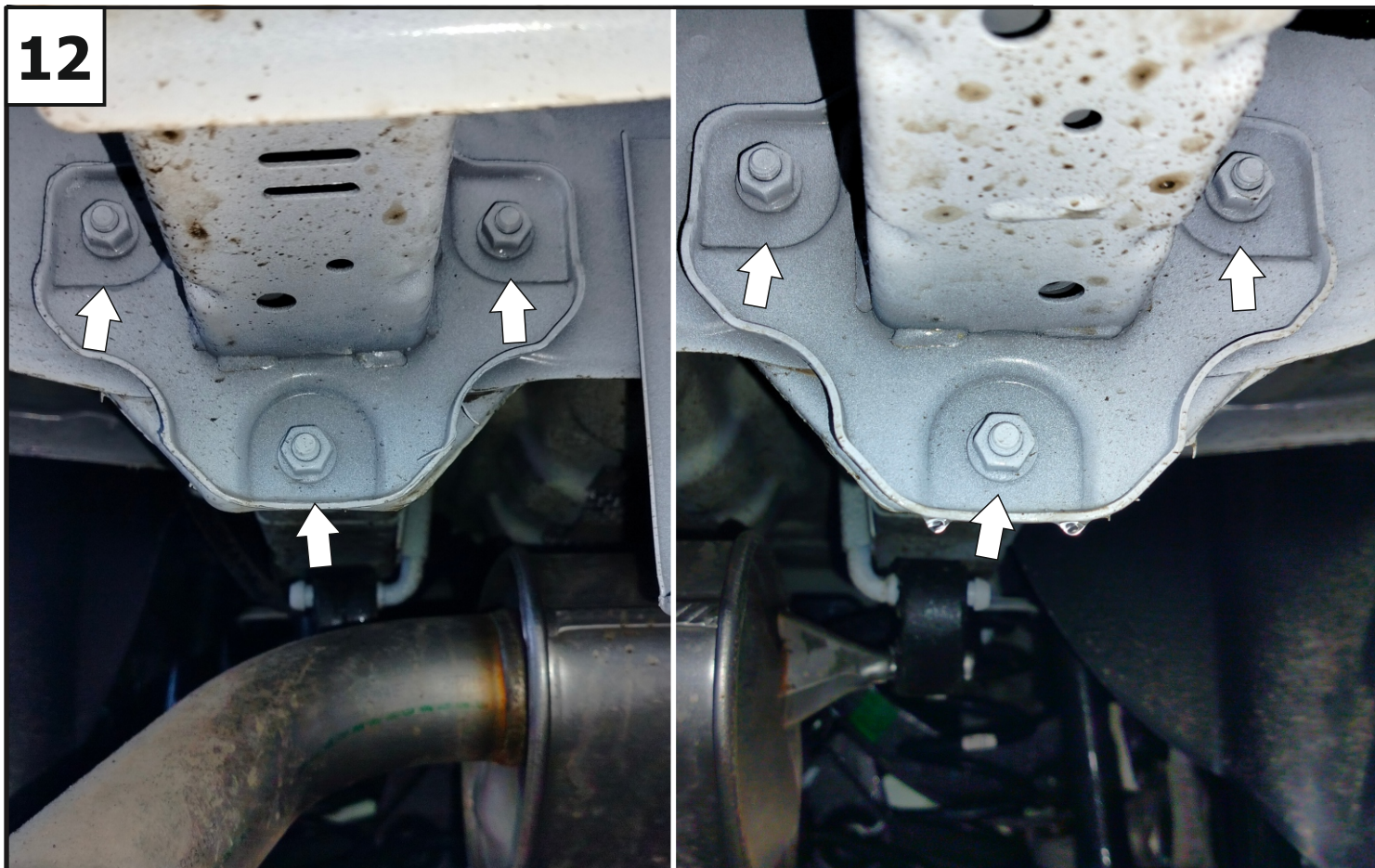

Расположение заводских гаек крепления усилителя.

13



Рассверлить отверстия в задней панели автомобиля до 30мм.

14

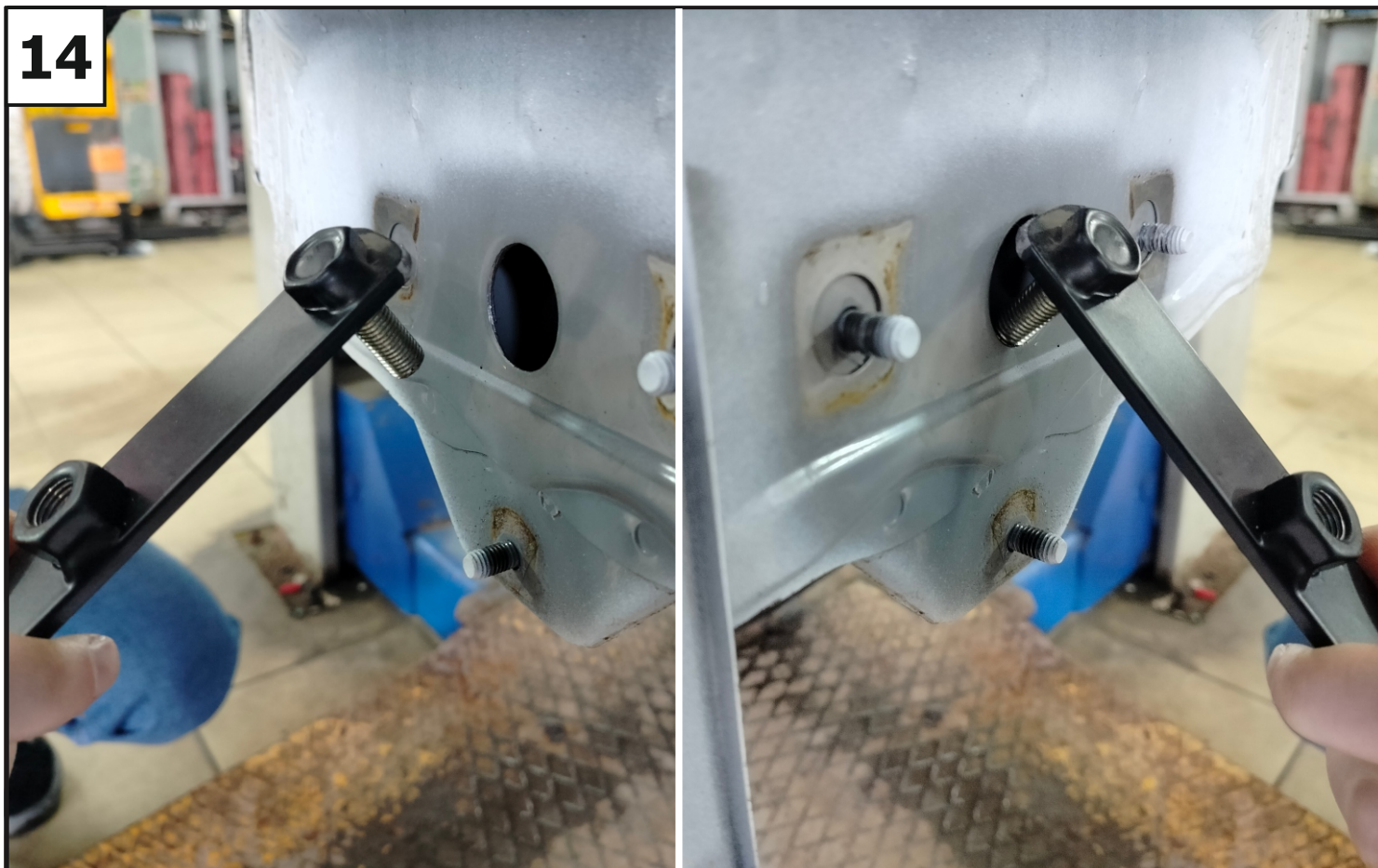

Установить закладные в рассверленные отверстия в задней панели автомобиля и выставить в штатные отверстия лонжеронов.

15



15



Установить кронштейн правый (3), закрепив к закладной с помощью болтов М10х1,25х35 (11), гайки М10х1,25 (15), шайб 10 увел. (19) и шайб 10 пружинных (20).

16



Установить кронштейн левый (2), закрепив к закладной с помощью болтов М10х1,25х35 (11), гайки М10х1,25 (15), шайб 10 увел. (19) и шайб 10 пружинных (20).

17



К установленным кронштейнам закрепить балку (1) с помощью болтов М12х1,25х40 (10), гаек М12х1,25 (14), шайб 12 (17), шайб 12 пружинных (18).

18



Затянуть все резьбовые соединения - сначала балки к кронштейнам, после кронштейнов к лонжеронам. Моменты затяжки: M10=47 Нм, M12= 81 Нм. Установить усилитель на штатные гайки. После установить задний бампер в обратной последовательности

19



Установить кронштейн под розетку (9) с помощью болтов M8x80 (9), шайбы 8 (21), шайбы 8 увел. (22), шайбы 8 пружинных (23) и гайки M8 (11).

20



**Установить переходник (5), закрепив с помощью штифта (7) и шплинта (8).
Зафиксировать переходник болтом М10х20 (13) - фиксацию использовать без
нагрузки. Установить на переходник шар (6), закрепив гайкой М24 (25) с шайбой
24 пружинной (24).
Затянуть все резьбовые соединения. Моменты затяжки М24=95 Нм.**