



Zakład Produkcyjno Handlowo Usługowy
96-111 Kowiesy, Chojnata 23A
tel. (0-46) 831 73 31, fax 831 74 29
www.hakpol.pl
POLAND

Zaczep kulowy do samochodu:
MITSUBISHI CARISMA htb., sed.
08/95 -
Nr katalogowy Y/001

KARTA GWARANCYJNA

Warunki gwarancyjne i postępowanie reklamacyjne

1. Producent zobowiązuje się do wymiany wadliwego wyrobu w okresie 12 miesięcy od daty zakupu lub 24 miesięcy od daty produkcji, w terminie 14-dniowym.
2. Wymianę wadliwego wyrobu dokonuje się w miejscu zakupu lub bezpośrednio u producenta.
3. Nie podlega reklamacji gwarancyjnej zaczep kulowy, którego uszkodzenie nastąpiło:
 - a) wskutek wypadku,
 - b) wskutek nieprzestrzegania zasad prawidłowej obsługi, eksploatacji, konserwacji podanych w instrukcji.
4. Karta gwarancyjna bez daty sprzedaży, pieczęci sklepu lub warsztatu montującego, nie może służyć jako podstawa do reklamacji.
5. W skutek nie prawidłowego zamontowania zaczepu.

Przeznaczenie

Zaczep kulowy zamontowany do samochodu przeznaczony jest do holowania przyczep towarowych i turystycznych.

Warunki zamontowania

Zaczep może być zamontowany i eksploatowany w samochodzie, który posiada właściwy stan techniczny elementów podwozia, poprzez które następuje podłączenie zaczepu.

Elementy te nie mogą być uszkodzone mechanicznie ani poprzez działanie korozji.

WARUNKI EKSPLOATACJI.

Zaczep posiada tabliczkę znamionową obowiązującą użytkownika w zakresie prawidłowego i bezpiecznego obciążenia.

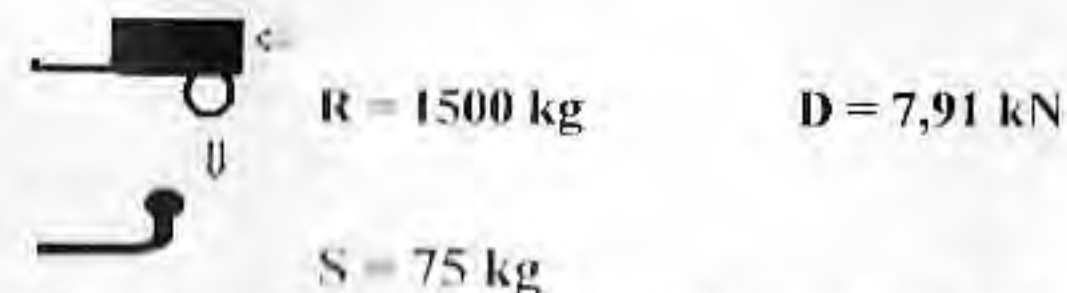

W czasie całej eksploatacji należy poszczególne elementy zaczepu utrzymywać w należyтым stanie technicznym (właściwie dokręcone elementy złączone, całość konstrukcji zabezpieczona przed działaniem korozji).

Przyczepa musi być połączona z zaczepem kulowym dodatkowym złączem o odpowiedniej wytrzymałości (łańcuch, linka z zapięciem).

UWAGA

Uszkodzenia mechaniczne zaczepu kulowego np. w wyniku najechania, zaczepienia przeszkodę, wykluczają dalszą eksploatację zaczepu.

Uszkodzony zaczep kulowy nie może być naprawiany.

Sprawdzić śruby mocujące zaczep kulowy po około 1000 km przebiegu eksploatacji.

Nacisk pionowy na kulę zaczepu nie może przekroczyć 75 kg.

Po zamontowaniu zaczepu kulowego należy dokonać przeglądu na stacji diagnostycznej!

data sprzedaży.....

nr rej poj

Data produkcji.....
m-c rok

.....
pieczęć sprzedawcy

e20*94/20*0376*00

Gniazdo 7-biegunowe 12V
z ruchomymi bolcami
Symbol SWW 1135-812

Oznaczenie zacisku	Zacisk do łączenia przewodów	Kolory
31	do masy pojazdu	Biały , white
L	do świateł kierunku jazdy lewych	Żółty , yellow
R	do świateł kierunku jazdy prawych	zielony , green
54	do świateł hamowania	czzerwony , red
58L	do świateł pozycyjnych lewych	czarny , black
58R	do świateł pozycyjnych prawych	brązowy , brown
+	tylne światła przeciwmglowe	niebieski , blue

Moment skręcający dla śrub i nakrętek (8.8)





Torque settings for nuts and bolts (8.8)

M8	25 Nm	M12	85 Nm
M10	55 Nm	M14	135 Nm
M16	195 Nm		

MITSUBISHI CARISMA htb., sed.
95 -
NO CAT.Y/001

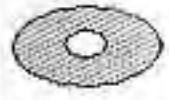
INSTRUKCJA MONTAŻU:
FITTING INSTRUCTION:

ZESTAW ŚRUBOWY:
FASTENING MEANS:

	-M12x70 8.8 2szt -M10x35x1,25 6szt -M12x35 8.8 4szt		
	-M12 6szt -M10 6szt		
	-M12 6szt -M10 6szt		
	-M12 4szt		

- Odkręcić zderzak.
- Udrożnić technologiczne otwory z nakrętkami w podłużnicach samochodu.
- Przykręcić lekko do podłużnic elementy haka C i D śrubami M10x35x1,25 (pkt 2).
- Wyciąć dolną część zderzaka o wymiarach 50x50.
- Do elementów C i D przykręcić belkę haka A śrubami M12x35 8.8 (pkt 1).
- Przykręcić kulę i blachę gniazda elektrycznego śrubami M12x70 8.8 (pkt 3).
- Dokręcić wszystkie śruby z momentem wg tabeli.
- Złożyć tłumik na wieszak.
- Podłączyć instalację elektryczną.

- Unscrew the bumper.
- The technological holes with nuts in the metal clamps make permeable.
- Screw slightly elements C and D to the metal clamps with bolts M10x35x1,25 (point 2).
- Cut out the fragment 50x50 in the lower part of the bumper.
- Screw the main bar A to the elements C and D with bolts M12x35 8.8 (point 1).
- Fix the ball and electric plate with bolts M12x70 8.8 (point 3).
- Tighten all the bolts according to the torque settings-see the table.
- Screw the bumper.
- Connect the electric wires.

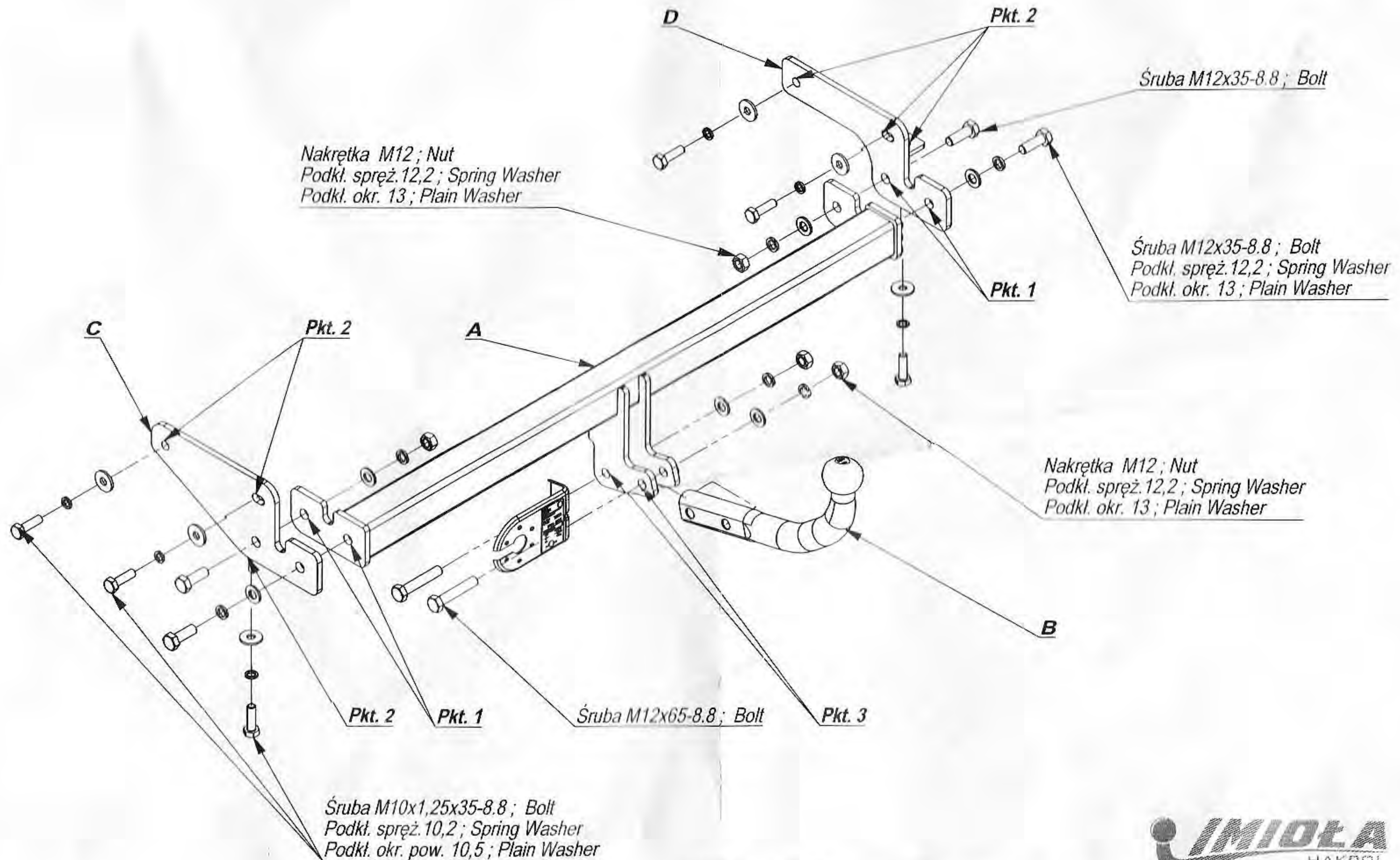

Nr katalogowy
Y/001

Marka
Mitsubishi Carisma htb., sedan od 08/95 - >



96-111 Kowiesy, Chojnata 23 A
tel. +48 46 831 75 31