

Инструкция по установке **MITSUBISHI OUTLANDER**

(2012-)

Арт.: F.4013.002



Тип шара - «Е»





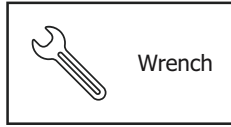
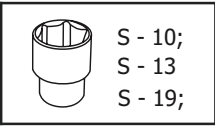
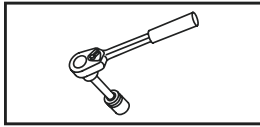



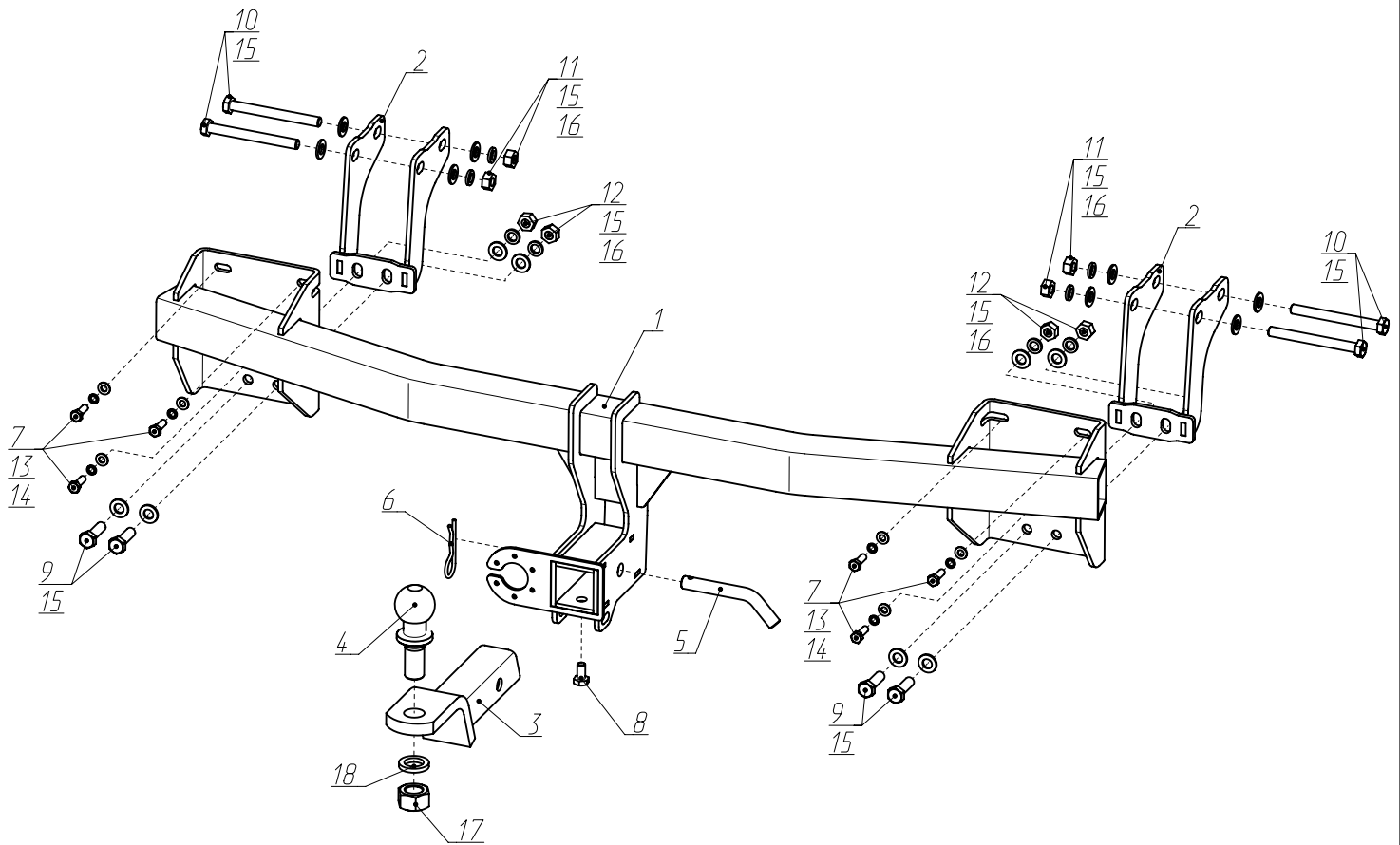
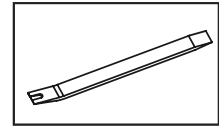
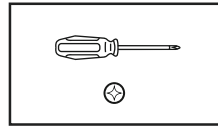

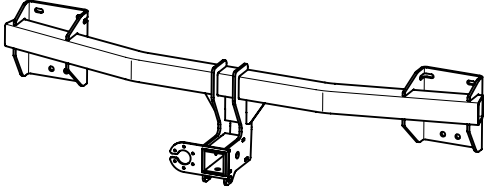
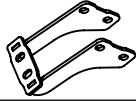
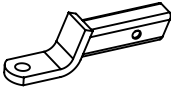
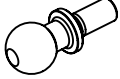
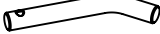

<p>$D \text{ (kN)} = \frac{\text{MAX kg} \times \text{MAX kg}}{} \times 0,00981$</p>			$D = 9,8 \text{ kN}$
	<p>MITSUBISHI OUTLANDER (2012-)  <input checked="" type="checkbox"/></p>		

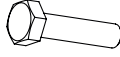
Используемый инструмент:



19 mm
36 mm



1	x1	Балка	
2	x2	Крошнтейн	
3	x1	Переходник	
4	x1	Шар	
5	x1	Штифт	
6	x1	Шплинт	
7	x6	M8x25	
8	x1	M10x20	
9	x4	M12x1,25x40	
10	x4	M12x120	
11	x4	M12	
12	x4	M12x1,25	
13	x6	ø 8 увел.	
14	x6	ø 8	
15	x16	ø 12	
16	x8	ø 12	
17	x1	ø 24	
18	x1	ø 24	



Снять нижние клипсы А заднего бампера с левой и правой стороны.



Демонтировать левый и правый брызговики выкрутив винты Б.



Для MITSUBISHI OUTLANDER с 2014г. снять накладку бампера с левой и правой стороны, выкрутив винт В и отщелкнув защелки.



Снять клипсы Г крепления бампера с левой и правой стороны.



Открутить винты крепления бампера Д и винты крепления заднего фонаря Е. После демонтировать задний фонарь. С другой стороны аналогично.



Отщелкнуть защелки крепления бампера с левой и правой стороны.

7



Перед съемом бампера необходимо отключить фишку датчиков парковки и заднего ПТФ. После снять бампер с автомобиля.

8



Открутить заводские болты крепления усилителя бампера и демонтировать усилители с левой и правой стороны. Для дальнейшей установки ТСУ усилители не требуется.

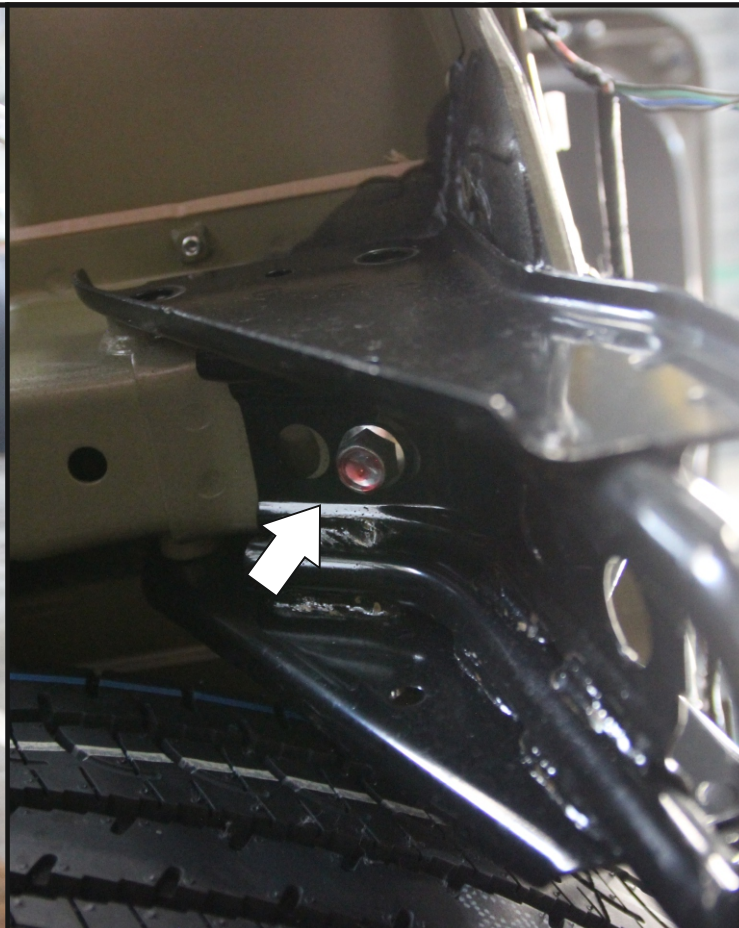
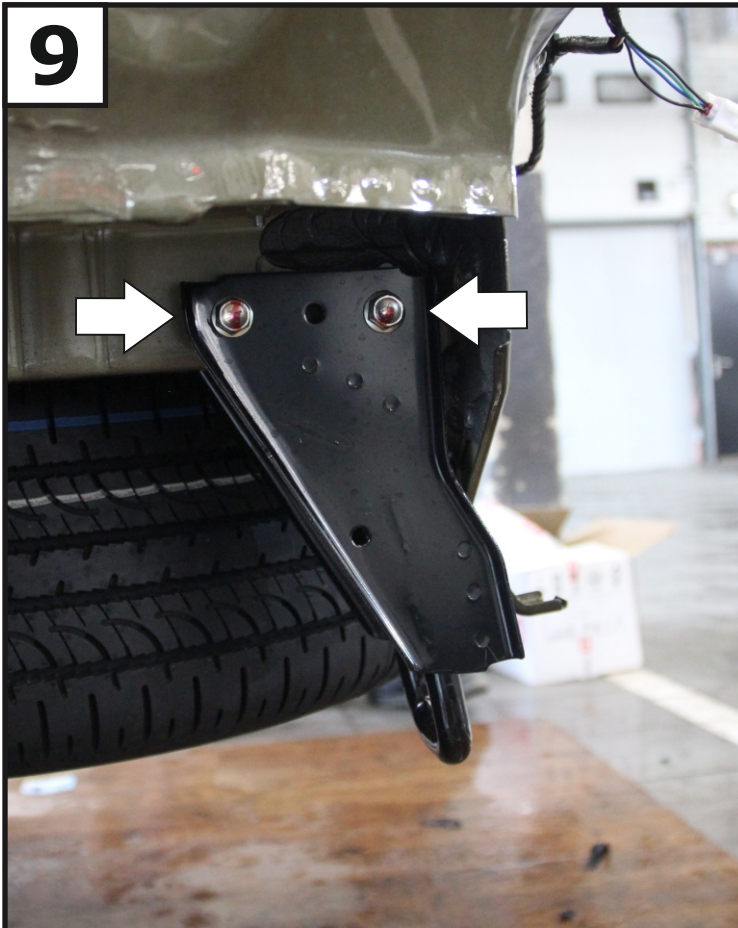

Демонтировать буксировочную петлю с автомобиля открутив штатные болты. Для дальнейшей установки ТСУ буксировочная петля не требуется.



Для удобства установки кронштейна (2) необходимо снять крепление глушителя.

11



Закрепить кронштейн (2) в лонжероне автомобиля с помощью болтов М12х120 (10), шайб 12 (15), шайб 12 пружинных (16) и гаек М12 (11). С другой стороны аналогично.

12

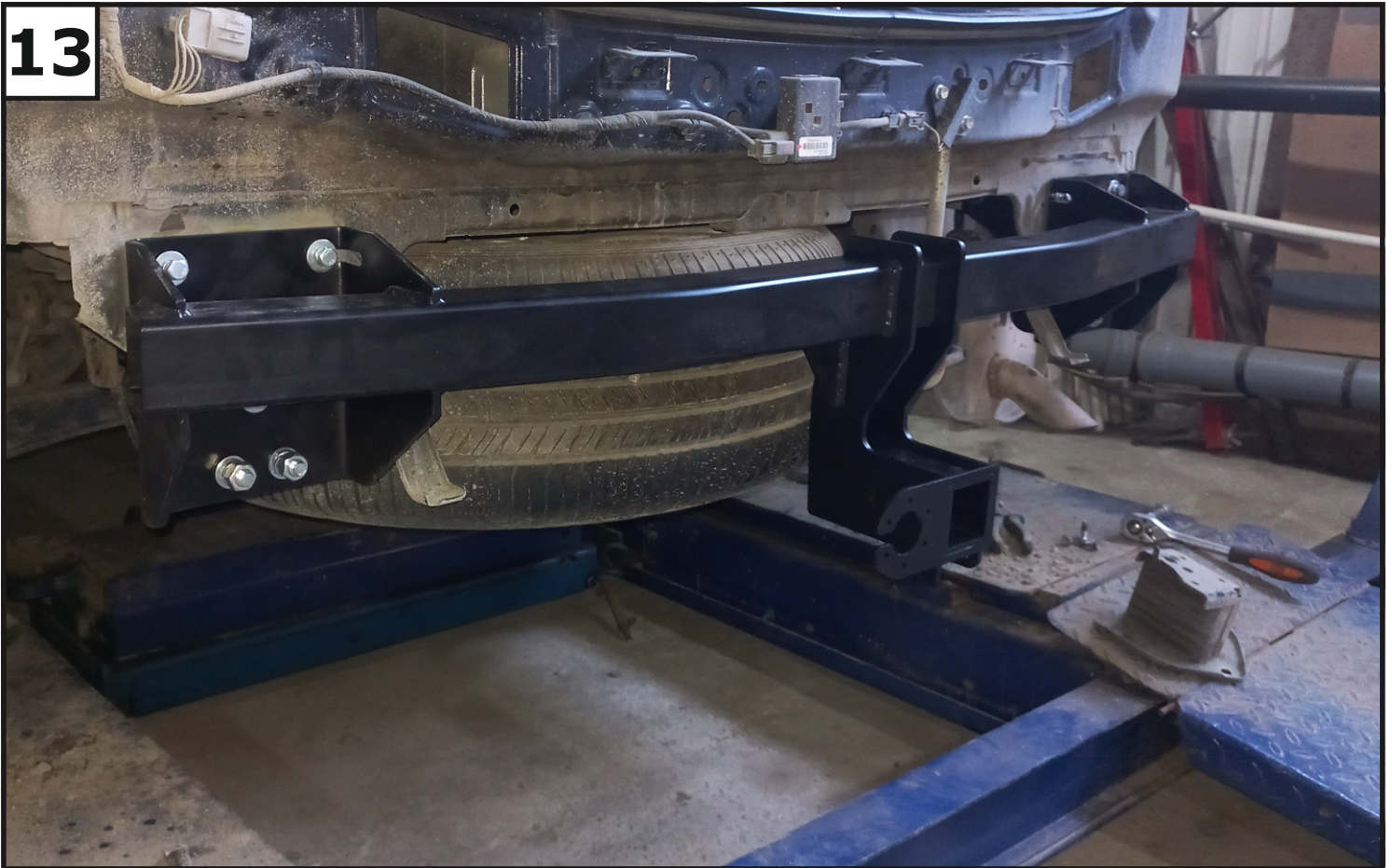

13

К установленным кронштейнам (2) закрепить балку (1) с помощью болтов М12х1,25х40 (9), шайб 12 пружинных (16), шайб 12 (15) и гаек М12х1.25 (12). Так же прикрепить балку к кузову автомобиля с помощью болтов М8х25 (7), шайб 8 увел. (13) и шайб 8 пружинных (14).

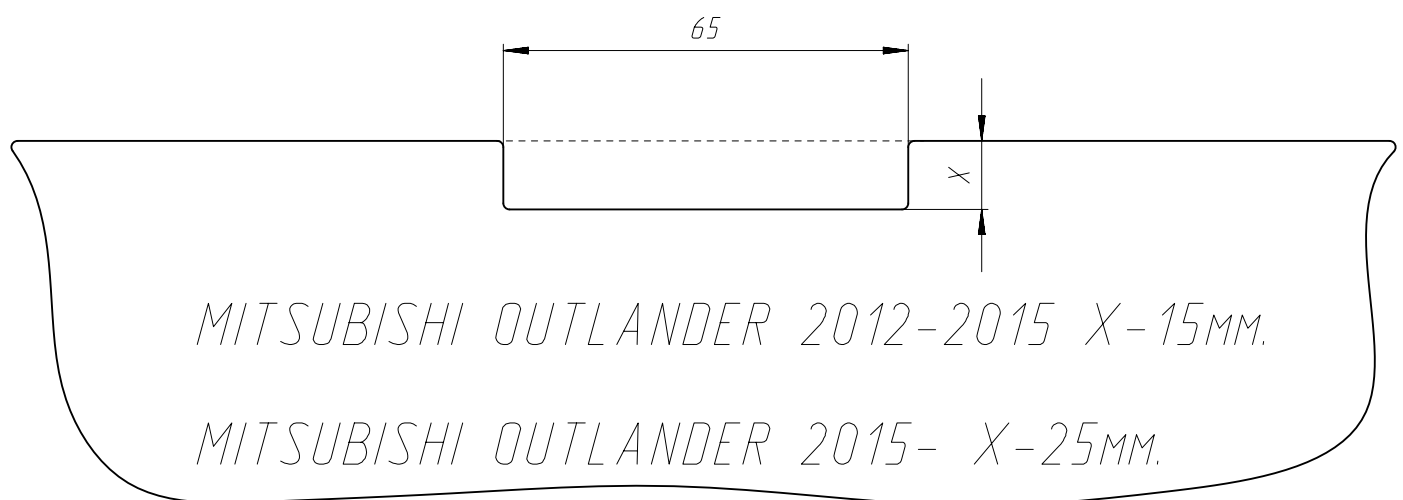
14

Сделать подрез невидимой части бампера согласно схеме.

15

**Затянуть все резьбовые соединения. Моменты затяжки: M8=25 Нм, M12=81 Нм.
После установить задний бампер в обратной последовательности.**

16

Установить переходник (3), закрепив с помощью штифта (5) и шплинта (6). Зафиксировать переходник болтом M10x20 (8) - фиксацию использовать только без нагрузки. Установить на переходник шар (4), закрепив гайкой M24 (17) с шайбой 24 пружинной (18). Момент затяжки M24=95 Нм.