





# Инструкция по установке Chevrolet Cobalt

(2012-)

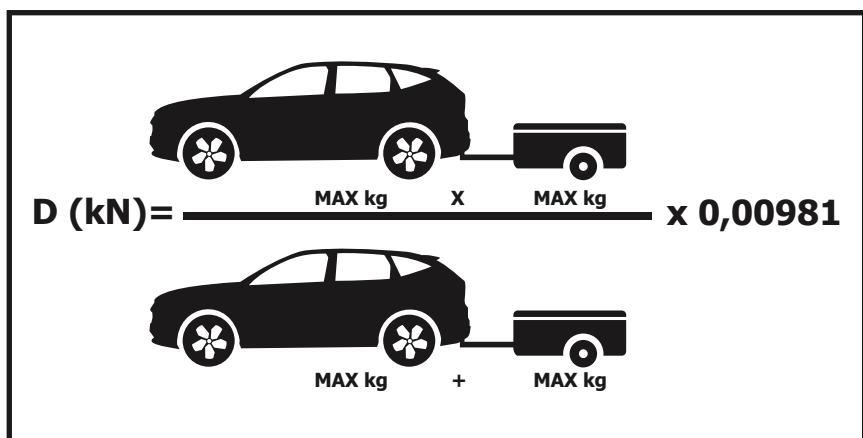

Арт.: F.1015.001







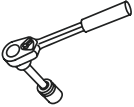



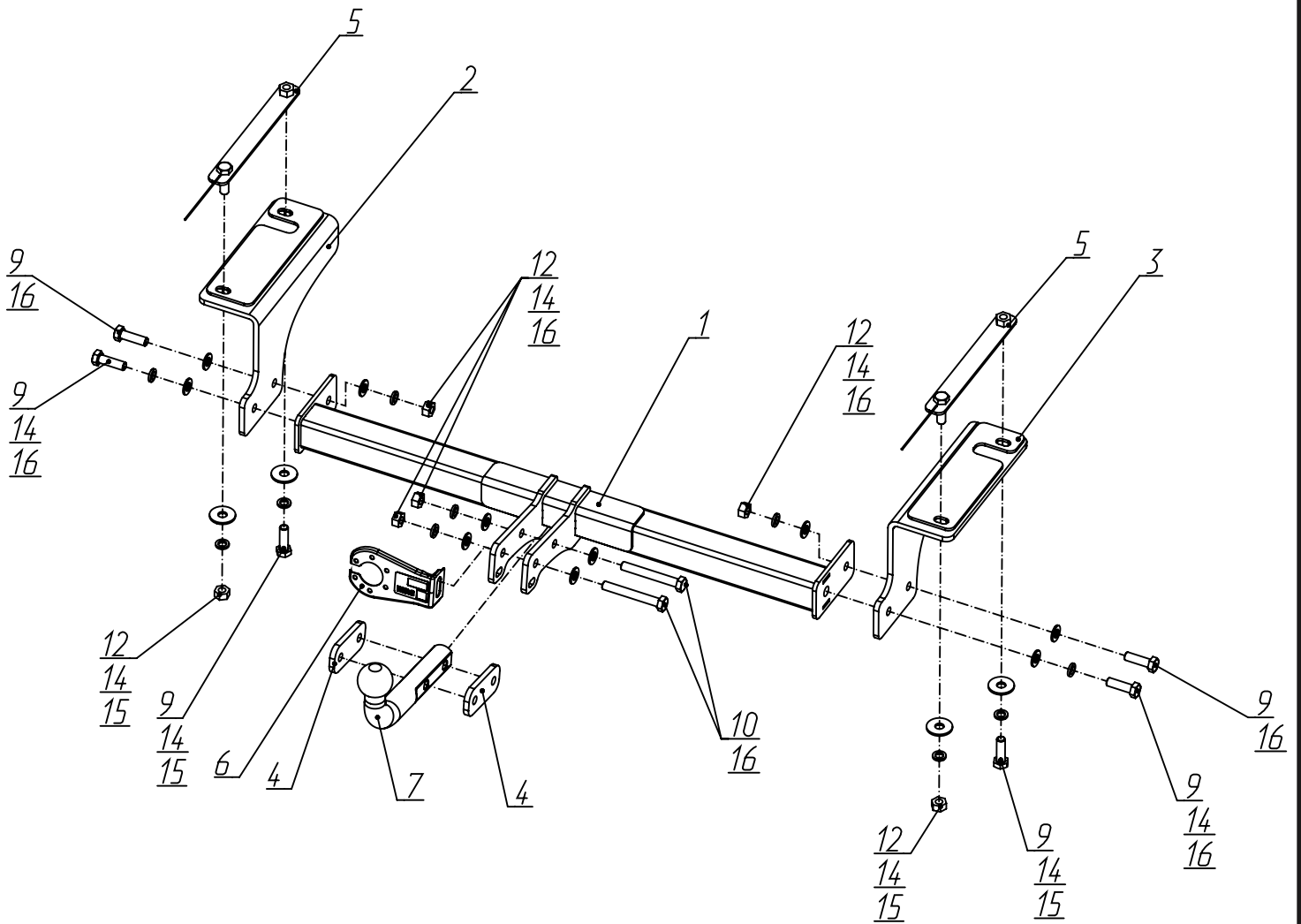

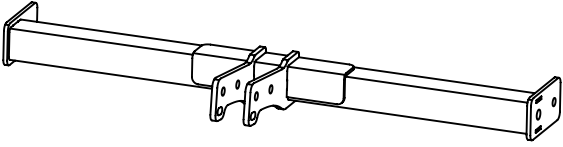
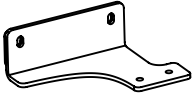
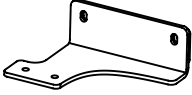

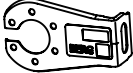
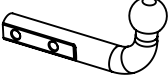
Тип шара - «А»

 <p><math>D \text{ (kN)} = \frac{\text{MAX kg} \times \text{MAX kg}}{\phantom{MAX kg}} \times 0,00981</math></p>	 <p>1500 kg</p>	 <p>75 kg</p>	<p>D = 7,5 kN</p>
<p>Chevrolet Cobalt (2012-)</p>  			

# Используемый инструмент:

	 S - 19	 Wrench	19 mm
---	--	--	-------



<b>1</b>	x1	Балка	
<b>2</b>	x1	Кронштейн левый	
<b>3</b>	x1	Кронштейн правый	
<b>4</b>	x2	Проставка	
<b>5</b>	x2	Закладная	
<b>6</b>	x1	Кронштейн под розетку	
<b>7</b>	x1	Крюк	
<b>8</b>	x1	M6x50	
<b>9</b>	x6	M12x1,25x40	
<b>10</b>	x2	M12x1,25x90	
<b>11</b>	x1	M6	
<b>12</b>	x6	M12x1,25	
<b>13</b>	x2	∅6	
<b>14</b>	x10	∅12	
<b>15</b>	x4	∅12	
<b>16</b>	x10	∅12	

**1**



**Выкрутить винты крепления подкрылка и бампера со стороны колесных арок.**

**2**



**Выкрутить винты крепления подкрылка и бампера снизу с левой и правой стороны автомобиля.**



**Демонтировать клипсы крепления бампера снизу автомобиля.**



**Демонтировать задний бампер, сняв его с защелок и отсоединив электрический разъем А.**

**5**



**Демонтировать буфер заднего бампера.**

**6**



**Снизу на правом лонжероне выкрутить винты крепления буксировочной петли.**

**7**



**Демонтировать буксировочную петлю (в дальнейшем не используется).**

**8**



**Установить закладные (5) в левый и правый лонжероны автомобиля через отверстия в задней панели.**

**9**

К установленным закладным закрепить левый (2) и правый (3) кронштейны с помощью болтов М12х1,25х40 (9), гаек М12х1,25 (12), шайб 12 пружинных (14) и шайб 12 увел. (15). Резьбовые соединения не затягивать.

**10**





**В отверстие в задней панели установить болтовое соединение в составе болта М6х50 (8), шайб 6 увел. (13) и гайки М6 (11). Затем установить буфер заднего бампера на место: в левый лонжерон - выступающей частью буфера, справа - на данное резьбовое соединение. После установить бампер в обратной последовательности.**



**13**

К установленным кронштейнам закрепить балку (1) с помощью болтов М12х1,25х40 (9), шайб 12 (16), шайб 12 пружинных (14) и гаек М12х1,25 (12). Затянуть резьбовые соединения балки с кронштейнами. Затем отрегулировать положение балки относительно центра автомобиля и затянуть резьбовые соединения кронштейнов к лонжеронам. Моменты затяжки: М12=81 Нм.

**14**

Установить кронштейн под розетку (6), крюк (7) и проставки (4) с помощью болтов М12х1,25х90 (10), шайб 12 пружинных (14), шайб 12 (16) и гаек М12х1,25 (12).

**15**



**Затянуть все резьбовые соединения. Моменты затяжки: M12=81 Нм.**