

Инструкция по установке





Kaiyi E5

(2023-)

Арт.: F.3011.001

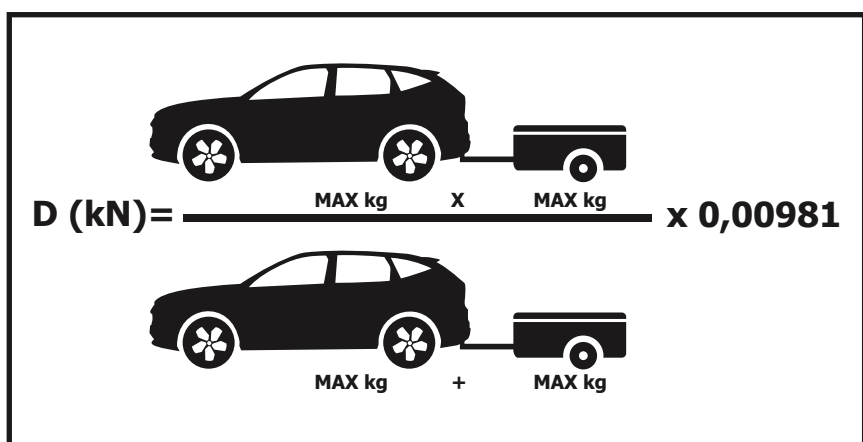

Тип шара - «А»

 <p>$D \text{ (kN)} = \frac{\text{MAX kg} \times \text{MAX kg}}{} \times 0,00981$</p>	 <p>900 kg</p>	 <p>75 kg</p>	<p>D = 5,8 kN</p>
<p>Kaiyi E5 (2023-)</p> 			

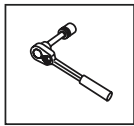

Вкрутить/выкрутить используя инструмент

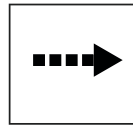

Движение

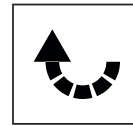

Поворот





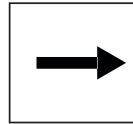





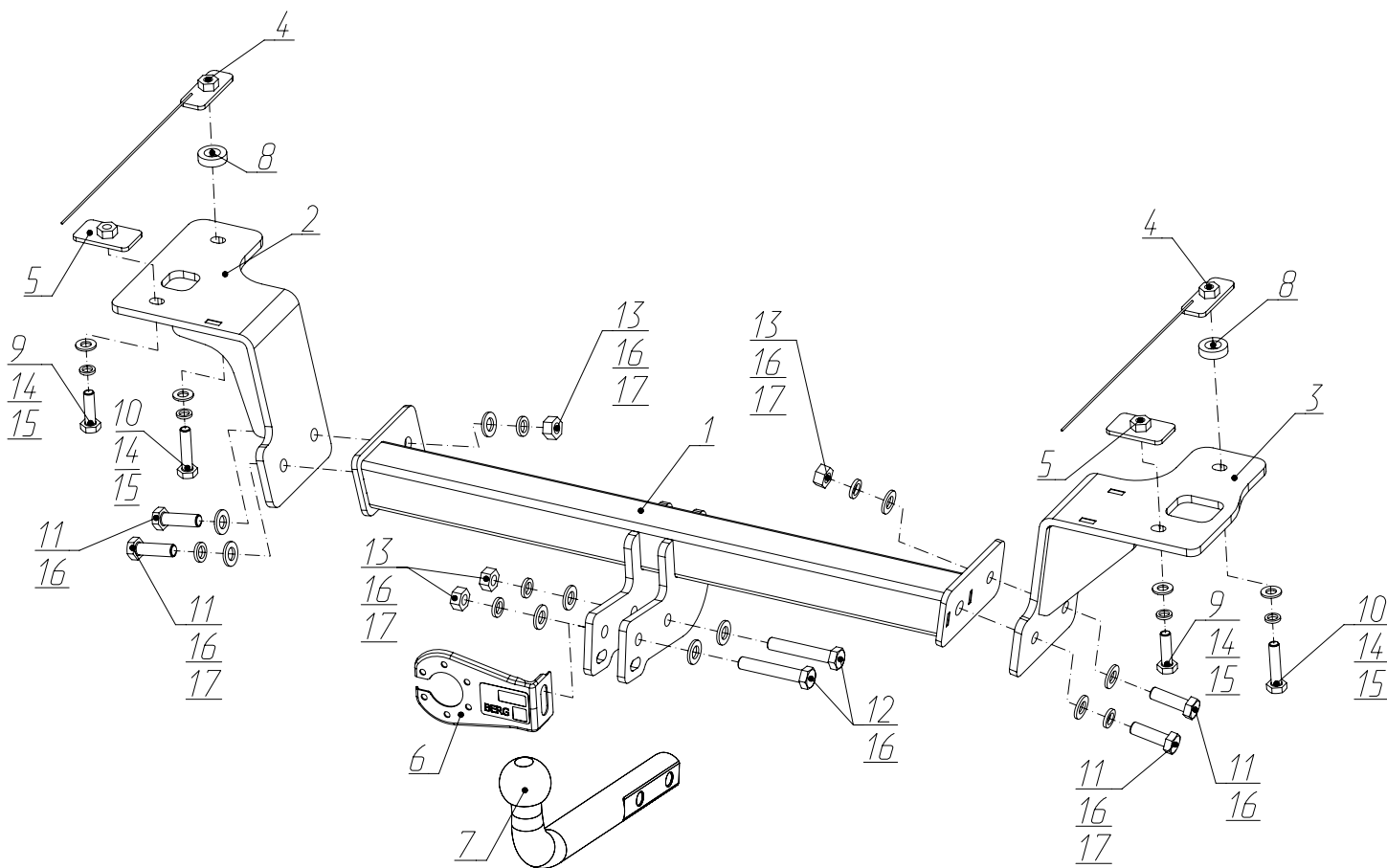
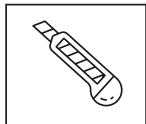
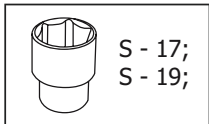
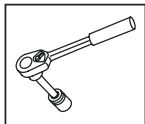

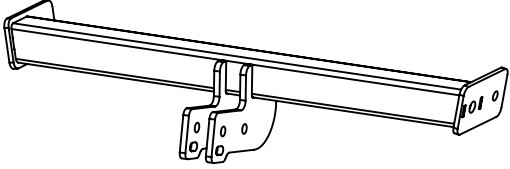
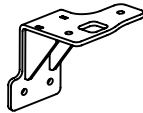
Вкрутить/выкрутить не затягивая

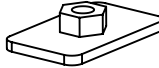
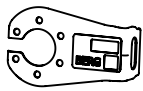
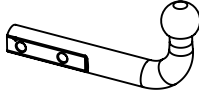

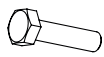
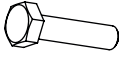
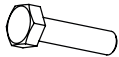
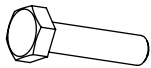
Расположение

Используемый инструмент:



1	x1	Балка	
2	x1	Кронштейн левый	
3	x1	Кронштейн правый	
4	x2	Закладная 1	
5	x2	Закладная 2	
6	x1	Кронштейн под розетку	
7	x1	Крюк	
8	x2	Проставка	
9	x2	M10x1,25x35	
10	x2	M10x1,25x50	
11	x4	M12x1,25x40	
12	x2	M12x1,25x70	
13	x4	M12x1,25	
14	x4	∅ 10	
15	x4	∅ 10	
16	x10	∅ 12	
17	x6	∅ 12	

1



Открутить боковые винты крепления подкрылка и крепления бампера с правой и левой стороны.

2



Открутить нижние винты крепления подкрылка к бамперу с правой и левой стороны.

3



Выкрутить нижние винты крепления бампера.

4



В багажнике выкрутить гайки крепления задних фонарей с левой и правой части автомобиля.

5



Снять обшивку багажника и отсоединить разъемы на задних фонарях с правой и левой стороны.

6

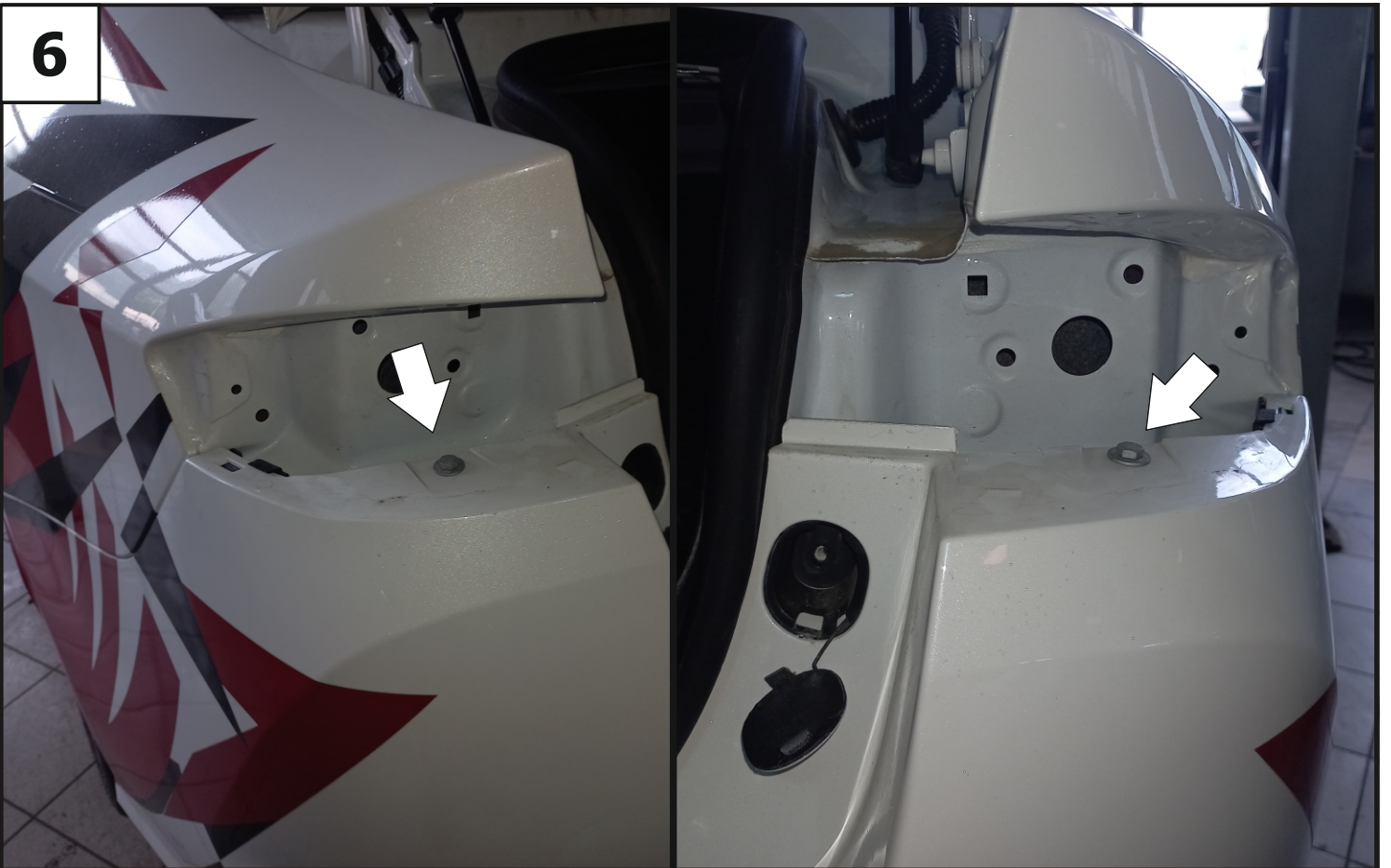

Демонтировать задние фонари и выкрутить винты крепления бампера с левой и правой части автомобиля.

7



Открыть заглушки задних фонарей и выкрутить винты крепления бампера с левой и правой части автомобиля. Демонтировать бампер.

8

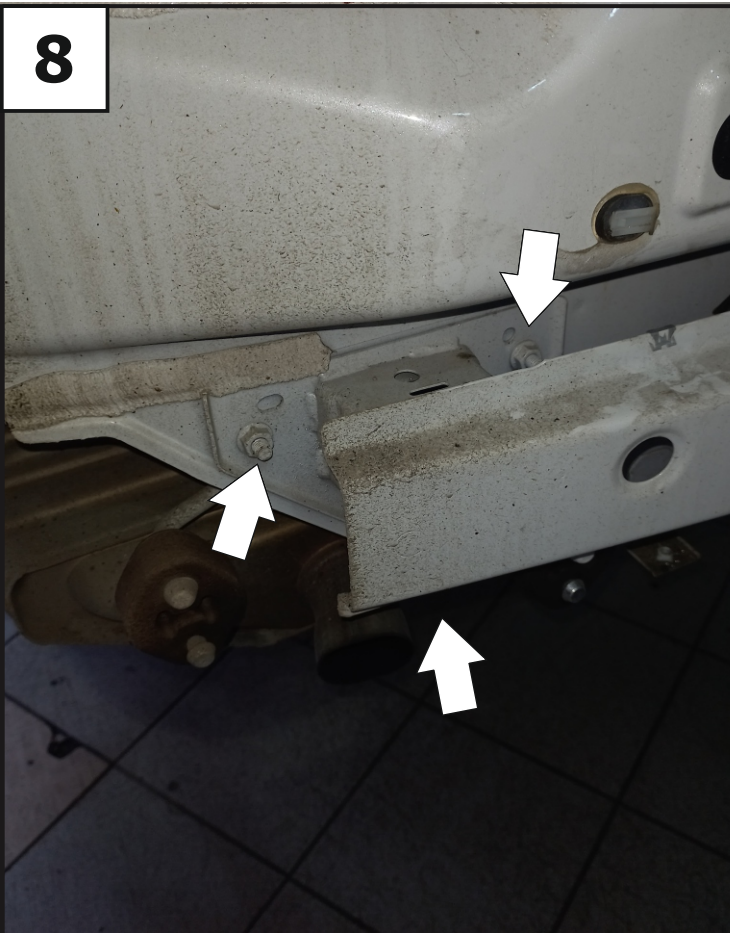

Демонтировать проводку от заднего усилителя и открутить гайки крепления усилителя. Демонтировать усилитель.

9



Снять абсорбер со штатных креплений и глушитель с подвесов.

10

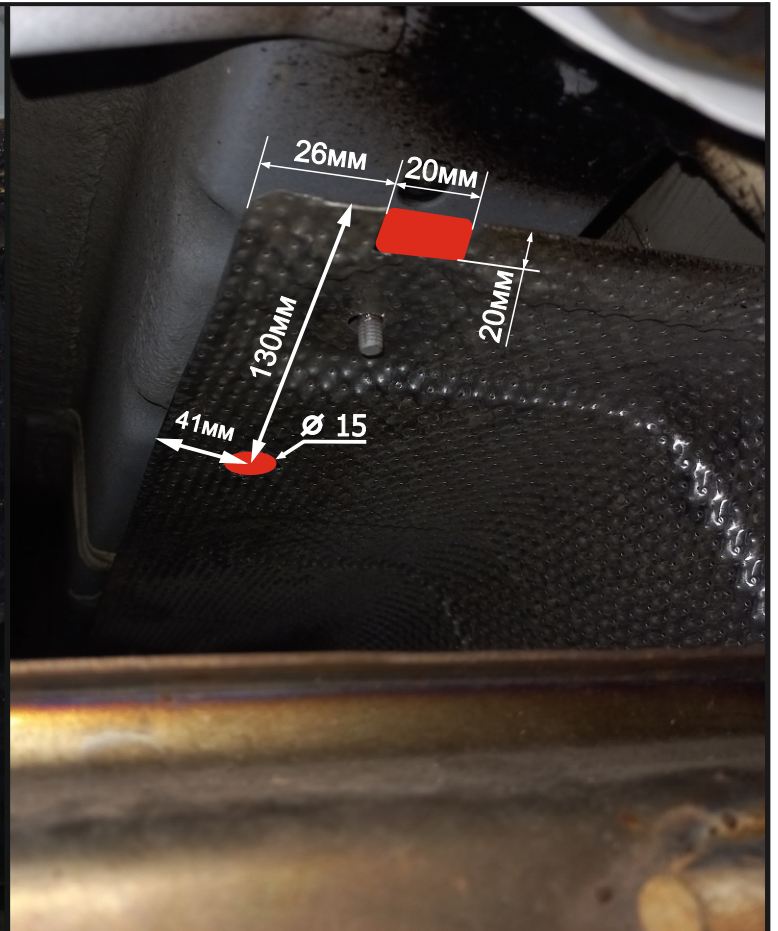
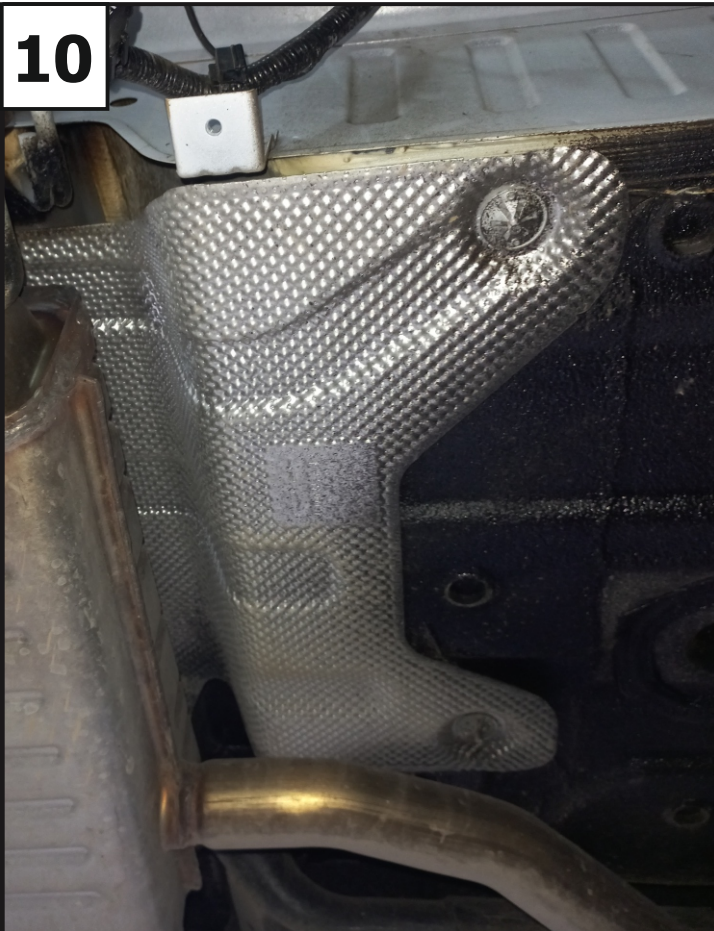

Демонтировать защитный экран за глушителем. После прорезать в нем отверстия для крепления кронштейна под болт М12.

11



Установить закладную 1 (4) и закладную 2 (5) в отверстия в задней панели с правой и левой стороны.

11

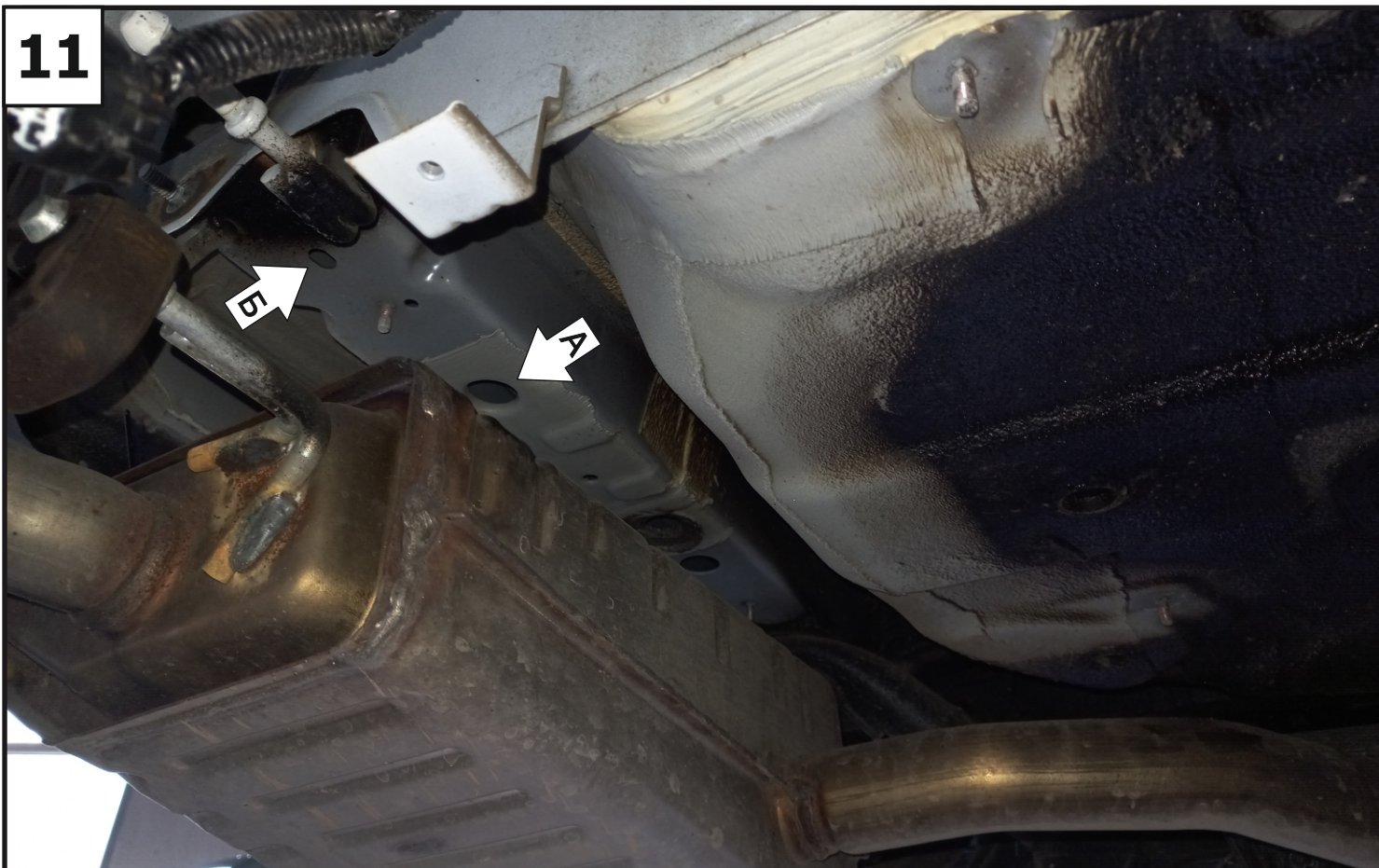

Установить закладную 1 в отверстие А и закладную 2 в отверстие Б в лонжероны автомобиля с правой и левой стороны.

12

Установить кронштейн правый (3) вместе с проставкой (8) закрепив к закладным с помощью болтов М10х1,25х35 (9), болтов М10х1,25х50 (10), шайб 10 (14) и шайб 10 пружинных (15).

13

С левой стороны установить защитный экран вместе с проставкой (8). Установить кронштейн левый (2) закрепив к закладным с помощью болтов М10х1,25х35 (9), болтов М10х1,25х50, шайб 10 (14) и шайб 10 пружинных (15).

14



К установленным кронштейнам закрепить балку (1) с помощью болтов М12х1,25х40 (11), гаек М12х1,25 (13), шайб 12 (16) и шайб 12 пружинных (17).

15



Затянуть все резьбовые соединения. Моменты затяжки: М10=47 Нм, М12= 81 Нм. Установить абсорбер на штатное крепление и глушитель на подвесы. После установить усилитель и задний бампер в обратной последовательности

16



Установить кронштейн под розетку (6) и крюк (7) с помощью болтов М12х1,25х70 (12), шайб 12 (16), шайб 12 пружинных (17) и гаек М12х1,25 (13).

17



Затянуть все резьбовые соединения. Моменты затяжки М12=81 Нм.