





Инструкция по установке LADA VESTA NG SE/SW (вкл. Cross)

(2022-)

Арт.: F.6012.005



Тип шара - «Е»

 <p>MAX kg x MAX kg</p>	 <p>1000 kg</p>	 <p>75 kg</p>	<p>D = 6,22 kN</p>
$D \text{ (kN)} = \frac{\text{MAX kg} \times \text{MAX kg}}{\text{MAX kg} + \text{MAX kg}} \times 0,00981$  <p>MAX kg + MAX kg</p>	<p>LADA VESTA NG (2022-) <input type="checkbox"/></p> <p>LADA VESTA NG SW (2022-) <input type="checkbox"/></p> <p>LADA VESTA NG SW Cross (2022-) <input type="checkbox"/></p>		

Используемый инструмент:

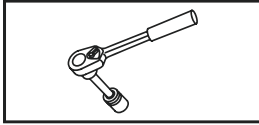







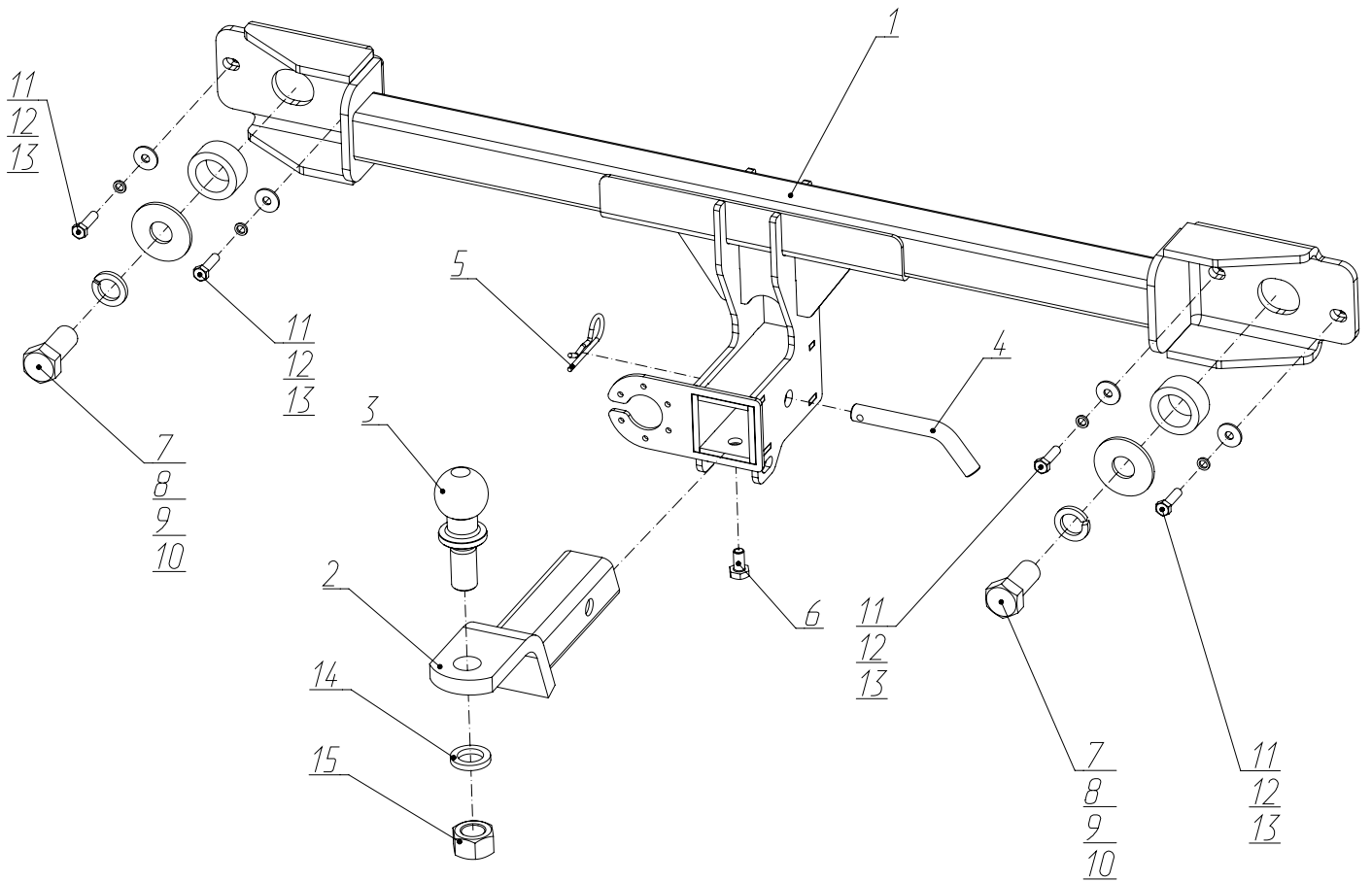

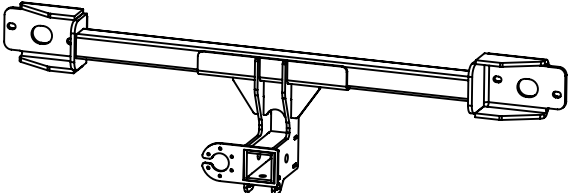
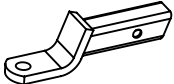
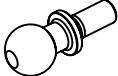
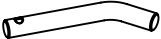
S - 8; S - 32;
S - 13; S - 36;
S - 17;

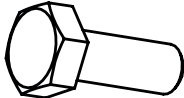

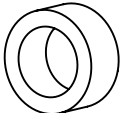
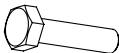
TORX 20
TORX 30

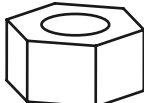

1	x1	Балка	
2	x1	Переходник	
3	x1	Шар	
4	x1	Штифт	
5	x1	Шплинт	
6	x1	M10x20	
7	x2	M22x1,5x50	
8	x2	∅22	
9	x2	∅22 увел.	
10	x2	Втулка	
11	x4	M8x30	
12	x4	∅8	
13	x4	∅8 увел.	
14	x1	∅24	
15	x1	M24	



1 Открутить 3 гайки (А) крепления левого и правого задних фонарей, через лючки в обшивке багажного отделения.



2 Снять левый и правый задние фонари и отсоединить разъемы (Б).

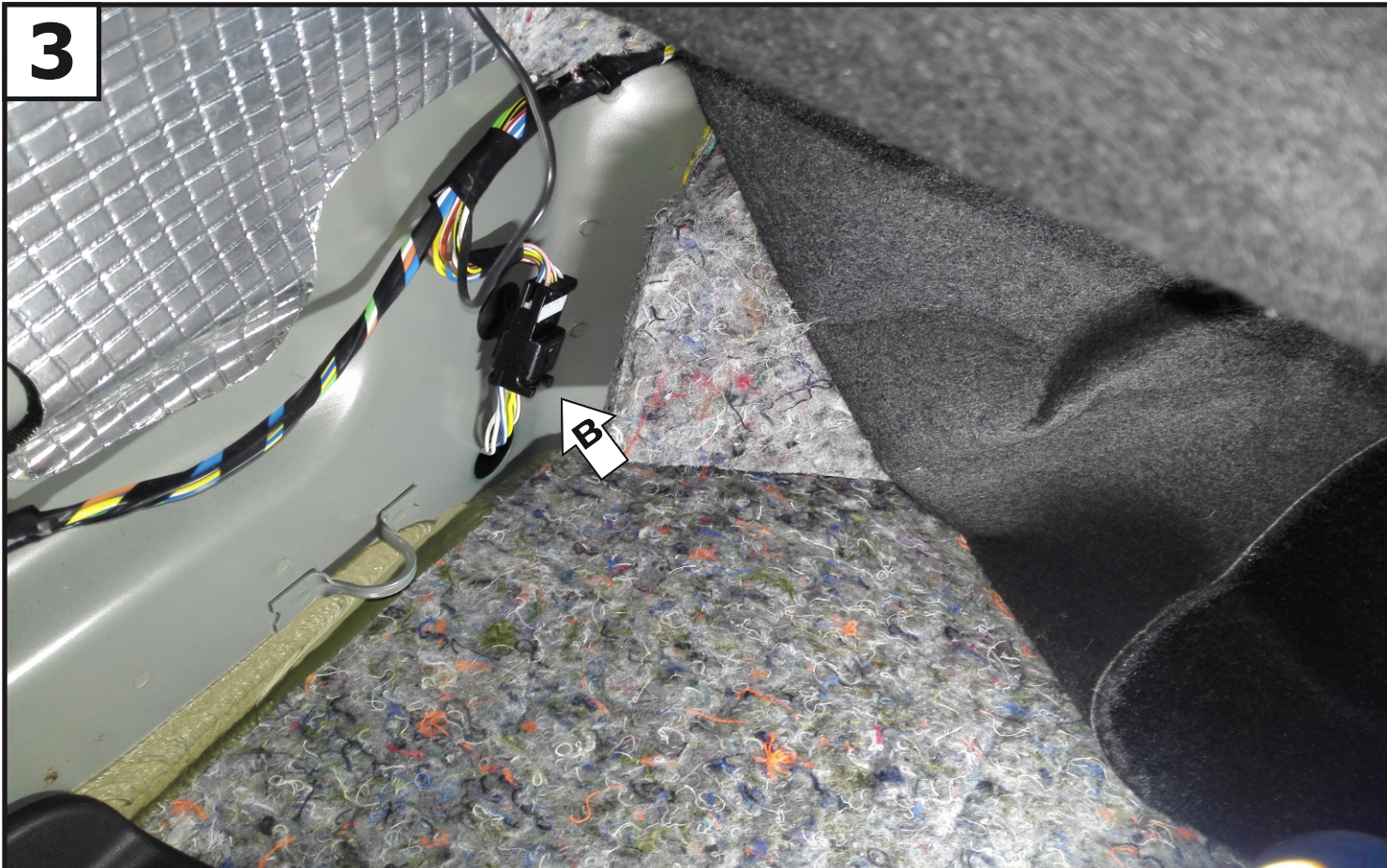

3
Под обшивкой на задней панели отсоединить разъем (В) задних парктроников.



4
Открутить винты (Г) крепления бампера с левой, правой и нижней части автомобиля.



Выкрутить 7 винтов (Д) крепления бампера.



Выкрутить винты (Е) с левой и правой стороны.

7

Отщелкнуть защелки крепления бампера с левой и правой стороны. После демонтировать бампер с автомобиля.

8

Установить балку (1) используя болты М8х30 (11), шайбы 8 увел. (13), шайбы 8 пружинных (12).

9

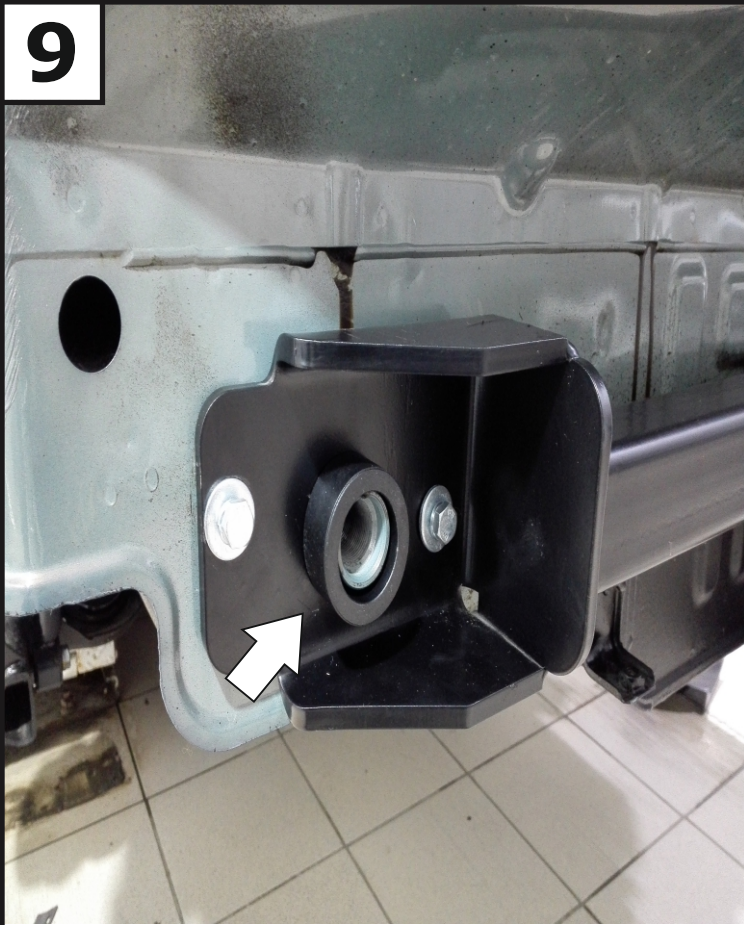

Установить втулки (10) с левой и правой стороны.

10

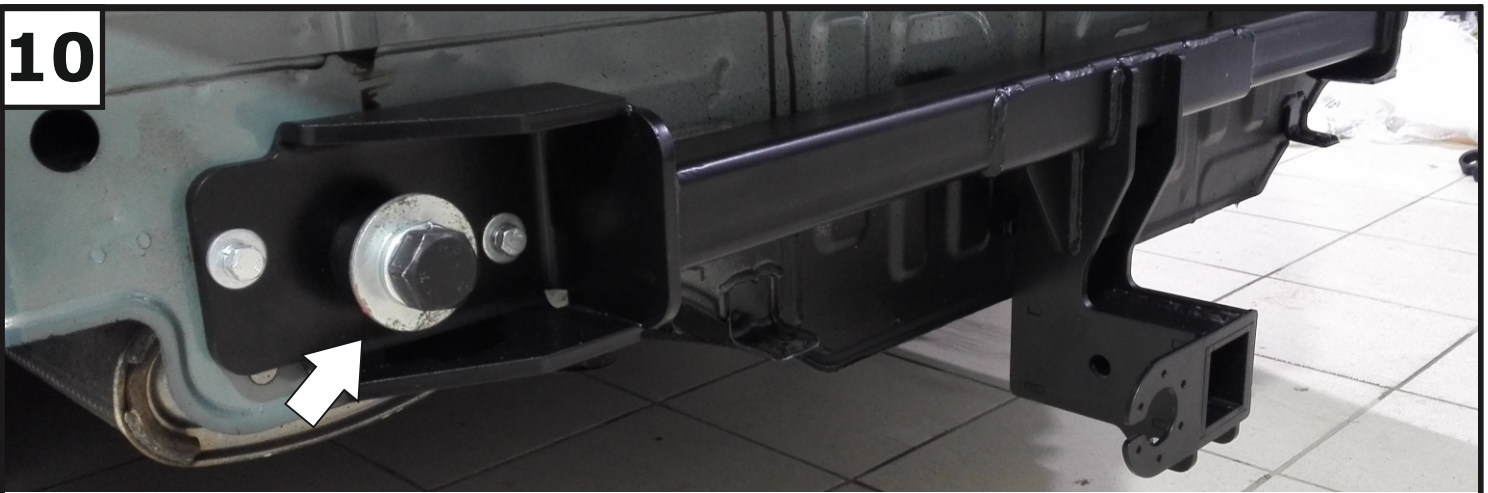

Закрепить установленную балку (1) с помощью болтов M22x1.5x50 (7), шайб 22 пружинных (8), шайб 22 увел. (9).

11

**Затянуть все резьбовые соединения. Моменты затяжки: M8=25 Нм, M22=95 Нм.
После установить задний бампер в обратной последовательности.**

12

Установить переходник (2), закрепив с помощью штифта (4) и шплинта (5). Зафиксировать переходник болтом M10x20 (6) - фиксацию использовать только без нагрузки. Установить на переходник шар (3), закрепив гайкой M24 (15) с шайбой 24 пружинной (14). Момент затяжки M24=95 Нм.