

TowCar[®]

Opel Zafira (2005-2013)

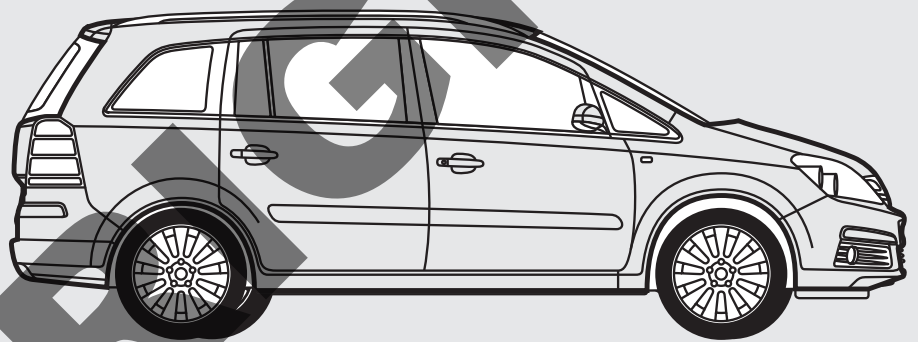

Nº Revisión | Fecha Aprobación
004 | 01-03-2018

ES

Enganches Aragón ofrece una garantía de sus productos por un período de dos años a partir de la fecha de entrega conforme a lo dispuesto en la Directiva 1999/44/CE y la ley 23/2003 quedando limitada al reemplazo de la mercancía defectuosa y en ningún caso se extenderá a daños o perjuicios consecuenciales.

Enganche fabricado por ENGANCHES ARAGÓN adaptable a la marca del vehículo.

Queda formalmente prohibido cualquier tipo de modificación, transformación o alteración sobre cualquiera de nuestros productos. El incumplimiento de esto daría lugar inmediatamente a la anulación de la homologación y de la garantía del producto.

Dependiendo de la versión y el año, una parte del paragolpes puede ser necesariamente recortada.

La información proporcionada por nosotros para el recorte del paragolpes es sólo una ayuda no vinculante.

El recorte se sabrá correctamente durante el montaje, con el tamaño requerido.

Es necesario sellar todos los puntos de anclaje del vehículo donde va sujeto el enganche para evitar la entrada de agua.

Enganches y Remolques Aragón SL no se hace responsable por daños causados por un mal montaje, por un uso imprudente, exceso de carga, por falta de mantenimiento o por averías producidas por agentes externos (golpes, accidentes, etc.). Recomendamos encarecidamente la lectura y aplicación de las instrucciones de montaje. Enganches y Remolques Aragón SL no es responsable de las roturas de chasis ni de la carrocería del vehículo.

GB

Enganches Aragon offers a two years guarantee of their products from the delivery date according to arranged in the european directive 1999/44/CE and law 23/2003 being limited to the replacement of faulty products and in no case will be extended to damages or consequent harms. Towbar made by ENGANCHES ARAGON adaptable to the brand of the vehicle.

It is forbidden to make any modification to our towbars. The breach of this condition will cancel the approval and the guarantee product.

Depending on car's version and year, part of the bumper need to be cut.

Information provided by us for the cutting of bumper is only a non binding help.

The cut will know properly during assembly with the required size.

It is necessary to seal all the anchor points of the vehicle where the tow bar is fixed to prevent entry of water.

Enganches y Remolques Aragón SL shall not be liable for any damage caused due to poor assembly, negligent use, excess load, lack of maintenance or failures produced by external agents (bangs, accidents, etc.). We recommend reading and applying the assembly instructions. Enganches y Remolques Aragón SL will not be responsible in case the chassis or the bodywork of the vehicle would be damaged.

FR

Enganches Aragón offre une garantie de ses produits pour une période de deux années à partir de la date de livraison conformément à ce qu'est disposé dans la directive 1999/44/CE ainsi que la loi 23/2003 en étant limitée au remplacement de la marchandise défectueuse et dans aucun cas il sera étendu des dommages et intérêts.

Attelage fabriqué par ENGANCHES ARAGON adaptable à la marque de ce véhicule.

Il est interdit de faire des modifications ou transformations sur les attelages. Le Non-respect de cela donnera lieu à l'immédiate annulation de l'homologation et de la garantie du produit.

Selon la version et l'année du véhicule, une partie du parechoc peut être découpée.

L'information transmise pour la découpe est seulement une aide, à chacun de vérifier la découpe nécessaire.

La découpe se verra correctement durant le montage, aux dimensions requises.

Il est nécessaire de joindre tous les points d'ancrage de l'attelage au véhicule afin d'empêcher toute entrée d'eau.

Enganches y Remolques Aragón SL décline toute responsabilité des dommages causés par un mauvais montage, une utilisation imprudente ou non approprié de l'attelage, un excès de charge ou des pannes produites par des agents externes (coups, accidents, etc.) ou un manque d'entretien. Nous recommandons vivement de lire et de suivre les instructions de montage. Enganches y Remolques Aragón SL n'est pas responsable des déchirements du châssis ou de la carrosserie du véhicule.

IT

Enganches y remolques Enganches Aragon offre una garanzia dei suoi prodotti entro un periodo di due anni dalla data della consegna conforme alla direttiva 1999/44/CE e la legge 23/2003 che è limitata alla sostituzione della merce difettosa ed in nessun caso si estenderà ai danni o ai pregiudizi conseguenti.

Dispositivo di traino ENGANCHES ARAGON adeguato alla marca di questo veicolo.

È totalmente proibito effettuare qualsiasi tipo di modifica (fori addizionali, saldare pezzi, togliere pezzi, ecc.) sui ganci. L'inadempienza di questa condizione provoca l'annullamento della garanzia e dell'omologazione del gancio.

Dipendendo dalla versione e dell'anno, un pezzo del paraurti può essere tagliato.

L'informazione proporzionata da noi per il paraurti è solo un aiuto non vincolante.

Il taglio si saprà esattamente durante il montaggio col formato necessario.

È necessario sigillare tutti i punti di fissaggio dove viene ancorato il gancio sul veicolo, onde evitare infiltrazioni.

Enganches y Remolques Aragón SL non si assume nessun tipo di responsabilità per i danni derivati da un montaggio inadeguato, un utilizzo imprudente, dall'eccesso di carico, dalla mancanza di manutenzione, per i danni e gli incidenti causti dall'inosservanza delle norme di sicurezza stradale o delle norme prescritte dal codice della strada. Raccomandiamo di leggere e applicare con attenzione le istruzioni di montaggio. Enganches y Remolques Aragón non si assume nessun tipo di responsabilità per guasti dei chassis o danneggiamenti della carrozzeria del veicolo.

DE

Enganches Aragon bietet eine garantie seiner Produkte gültig für 2 Jahre ab dem Abgabedatum nach der europäischen Richtlinie 1999/44/CE und dem Gesetz 23/2003 an. Die Garantie ist gültig für die Ersetzung der defekten Waren und auf keinen fall für die Schäden oder nachfolgenden Beschädigungen.

Für dieses Fahrzeug angepasst und hergestellt durch ENGANCHES ARAGON

Es ist strikt verboten, an den Kupplungen jegliche Veränderung (zusätzliche Löcher, Anschweißen von Teilen, Entfernung von Teilen) vorzunehmen. Die Nichteinhaltung dieser Bedingung hat die Ungültigkeit der Garantie und der Genehmigung der Kupplung zur Folge.

Je nach Ausstattungsvariante und Baujahr kann ein Ausschnitt des Stoßfängers zur Nachrüstung erforderlich sein.

Von uns gemachte Angaben zum Ausschnitt des Stoßfängers sind nur eine unverbindliche Hilfestellung.

Der Ausschnitt ist fachgerecht im Zuge der Montage auf die erforderliche Größe vorzunehmen.

Bitte versiegeln Sie alle Befestigungspunkte fachgerecht- um ein Eindringen von Wasser zu verhindern.

Enganches y Remolques Aragón SL haftet nicht für Schäden, die durch unsachgemäße Installation, durch unsachgemäßen Gebrauch, Überlastung oder Beschädigung durch äußere Einwirkungen (z. B. Schläge, Unfälle, fehlende Wartung, usw.) entstehen. Lesen Sie die beigefügte Montage- und Betriebsanleitung vorab sorgfältig. Enganches y Remolques Aragón SL ist nicht verantwortlich für eventuelle Beschädigungen der Karosserie und des Fahrzeugs.

NL

Enganches Aragon biedt een termijn van twee jaar garantie aan op haar producten vanaf de leveringsdatum overeenkomstig de afspraken in het Europese directief 1999/44/CE en wet 23/2003. De garantie beperkt zich specifiek tot het vervangen van foutief geleverde producten en zal in geen enkel geval uitgebreid worden bij schade of blijvend letsel.

Trekhaak welke geproduceerd zijn door ENGANCHES ARAGON zijn alleen te gebruiken voor het merk en type van het opgegeven voertuig.

Het is absoluut verboden om onze trekhaak, op welke manier dan ook, te modificeren. Indien aan deze conditie geen gevolg gegeven wordt vervalt de wettelijke type goedkeuring en daarmee de garantie op het product.

Enganches y Remolques Aragón SL zal op geen enkele wijze aansprakelijk gehouden worden voor welke schade dan ook, voortvloeiend uit incorreccte montage, gebrekkig onderhoud, misbruik, nalatigheid, overmatige belading of enige andere fouten veroorzaakt door externe factoren (botsingen, aanrijdingen, etc.), gebrekkig onderhoud. We adviseren nadrukkelijk de montage-instructies in het geheel door te lezen en naar deze instructies te handelen. Enganches y Remolques Aragon SL kan niet verantwoordelijk worden gehouden voor schade aan het chassis of de carrosserie van de wagen.

94/20/EC

Opel Zafira (2005-2013)

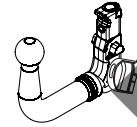
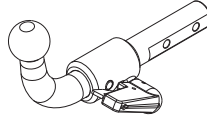
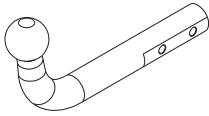

TowCar enganches **aragon**

e13	APPROVALNUMBER	D-VALUE
	00-2083	D 9,76 kN
TYPE	CLASS	MAX.VERT.LOAD
OPL030	A50-X	S 75 kg

TowCar enganches **aragon**

e13	APPROVALNUMBER	D-VALUE
	00-2084	D 9,76 kN
TYPE	CLASS	MAX.VERT.LOAD
OPL031	A50-X	S 75 kg

TowCar enganches **aragon**

e13	APPROVALNUMBER	D-VALUE
	00-2099	D 9,76 kN
TYPE	CLASS	MAX.VERT.LOAD
OPL032	A50-X	S 75 kg

D = 9,76 kN

T = 1700 Kg

S = 75 kg

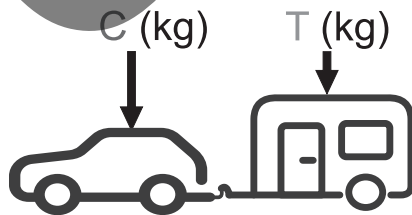
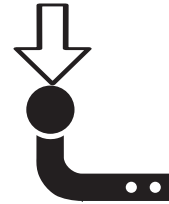

$g = 9,81 \text{ m/s}^2$

$$D \geq \frac{T \cdot C}{T + C} \cdot \frac{g}{1000} \text{ (kN)}$$

$$T \leq \frac{C \cdot D \cdot 1000}{(C \cdot g) - (1000 \cdot D)} \text{ (kg)}$$

	M8	M10	M12	M14	M16
N/m	20	40	60	105	160

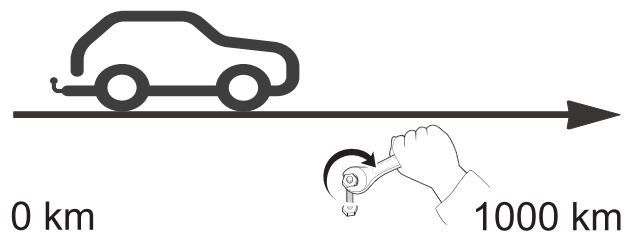

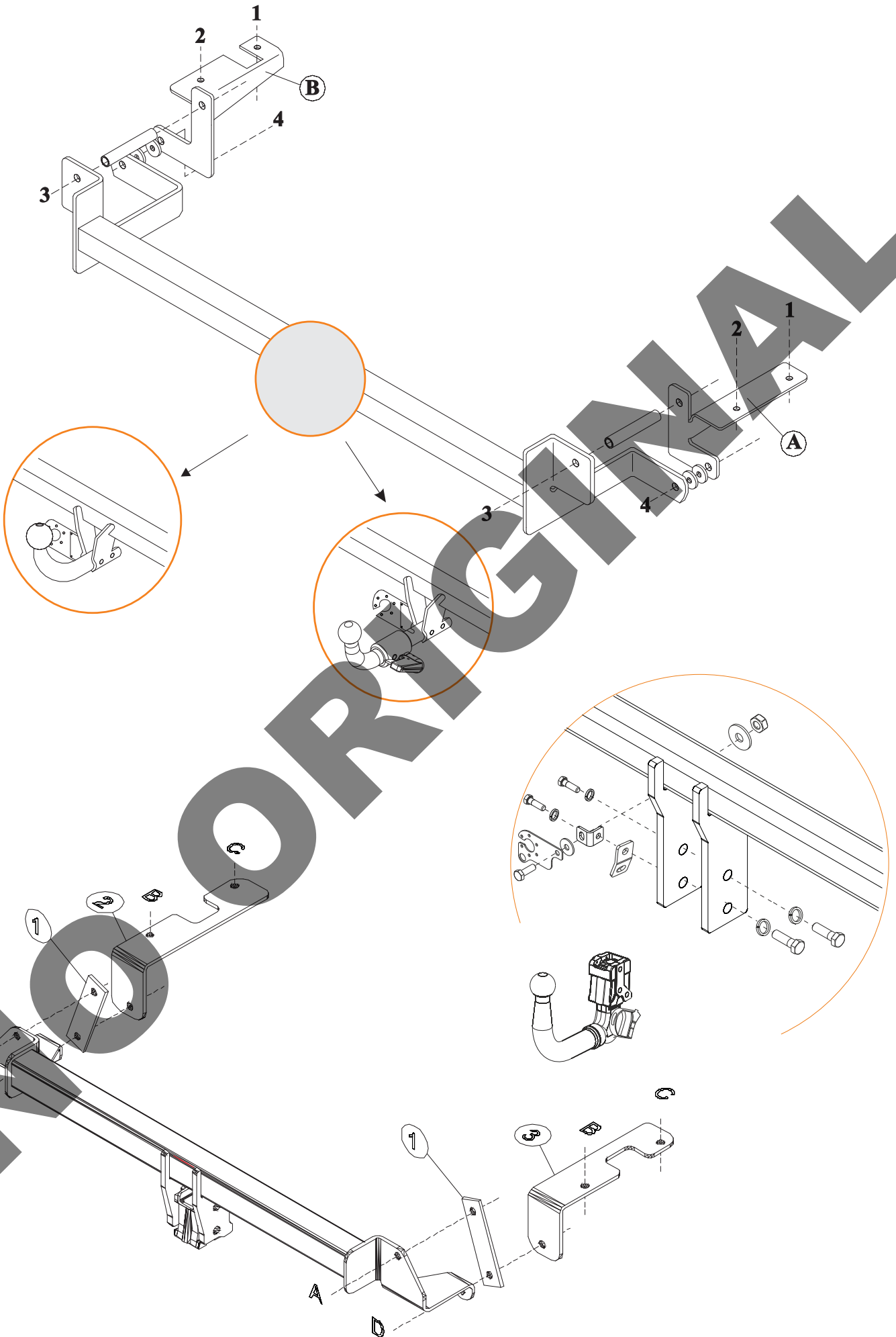

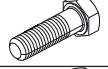
				
1		M10 DIN 980	2	
2		M10x70 DIN 931	1	
3		M10x75 DIN 931	1	
4		M10x160 DIN 931	2	
5		M8x40 DIN 933	4	
6		M10x40 DIN 933	2	
7		Ø8 DIN 9021	4	
8		Ø10 DIN 9021	8	
9		M10 DIN 6923	4	2
10		Ø16x120	2	
11		Ø8 din 6798	4	4
12		M8	2	2
13		M8	2	2
14		Ø12 DIN 127		4
15		Ø12 DIN 9021		4
16		M12x35 DIN 933		1
17		M12x25 DIN 933		4
18		M12x150 DIN 933		2
19		M8x130 DIN 933		4
20		M10x35 DIN 933		2
21		Ø24 DIN 9021		4
22		Ø30 DIN 9021		2
23		Ø16x118		2

1

E

INSTRUCCIONES DE MONTAJE

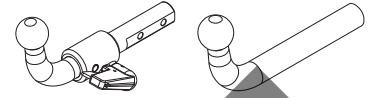

1. Desmontar el paragolpes y el refuerzo metálico.
2. Quitar los tapones de goma que hay en los orificios del panel trasero coincidentes con los puntos 3.
3. Agrandar estos orificios "3" hasta un diámetro de 17 mm.
4. Quitar la masilla protectora de los puntos 1 y 2. Colocar las tuercas enjauladas sobre los puntos 1 y las tuercas plásticas sobre los puntos 2.
5. Colocar a ambos lados del chasis las piezas A y B y sujetar sobre los puntos 1 y 2 mediante tornillos 8 x 40, aros elásticos y arandelas planas.
6. Colocar el cuerpo central del enganche sobre el panel trasero y sujetar sobre los puntos 3 mediante tornillos M10x160, arandelas planas y tuercas M10.
7. Sujetar sobre los puntos 4 mediante tornillos M10 x 40, arandelas planas y tuercas M10. (Se suministran cuatro arandelas planas para colocar sobre estos puntos a modo de calce).
8. Apretar todo según el par de apriete correspondiente (Es recomendable revisar el par de apriete después de los primeros 1000 km. de uso).
9. Hacer un recorte en el canto del paragolpes para la salida de la bola de 60 mm de ancho x 100 mm de profundidad y colocar de nuevo el paragolpes y el refuerzo metálico.

Nota: Enganches y Remolques Aragón, S.L., no asumirá ningún tipo de responsabilidad por daños causados por un uso imprudente.

2

GB

FITTING INSTRUCTIONS

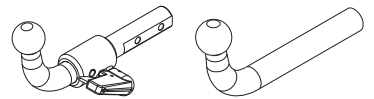

1. Remove the bumper and the inside spacer.
2. Remove the protecting rubber that is on the back rear panel (points 3).
3. Make bigger these holds until 17 mm diameter.
4. Remove the protective piece from points 1 and 2. Place nuts at points 1 and plastic nuts at points 2.
5. Place to both chassis sides pieces A and B. Fix at points 1 and 2 using 8x40 bolts, spring washers and flat washers.
6. Place the central body tow bar at the rear panel. Fix at points 3 using M10x160 bolts, flat washers and M10 nuts.
7. Fix at points 4 using M10x40, flat washers and M10 nuts. (We provide 4 flat washers to place at these points).
8. Level and bolt down the whole assembly to the corresponding torque reading, and it is recommended to check the torque tightening after 1,000 kilometres of use.
9. Make a cut in the edge bumper of 60 mm x 100 mm to let out the ball. Then assemble the bumper together with the inside spacer.

Nota: Enganches y Remolques Aragón, S.L., can't be held responsible for any defect or damage caused by fault or by any injudicious use.

3

F

NOTICES DE MONTAGE

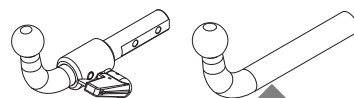

1. Démontez le pare choc et la traverse intérieure.
2. Enlever les bouchons en gomme qu'il ya dans les orifices du panneau arrière qui correspond avec les points 3.
3. Agrandir ces orifices 3 jusqu'au 17 mm de diamètre.
4. Enlever le mastic protectrice des points 1 et 2. Placer les écrous sur les points 1 et les écrous en plastique sur les points 2.
5. Placer aux deux côtés du châssis les pièces A et B et fixer sur les points 1 et 2 à l'aide des vis 8x40, des rondelles freins et des rondelles plates.
6. Placer le corps central de l'attelage sur le panneau arrière et fixer sur les points 3 à l'aide des vis M10x160, des rondelles plates et des écrous M10.
7. Fixer sur les points 4 à l'aide des vis M10x40, des rondelles plates et des écrous M10. (Nous sommes fournis 4 rondelles plates pour placer sur ces points).
8. Serrer selon le couple de serrage correspondant. Il est conseillé de réviser le couple de serrage après les 1000 premiers kilomètres d'utilisation.
9. Effectuer une découpe sur le bord du pare-chocs pour la sortie de la boule de 60 mm x 100 mm, et ensuite le monter avec la traverse intérieure.

Nota: Enganches y Remolques Aragón, S.L., n'est pas responsable des dommages causés par une mauvaise utilisation.

4

I

ISTRUZIONI DI MONTAGGIO

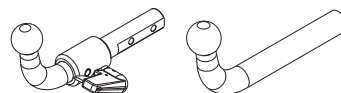

1. Smontare il paraurti ed il rinforzo metallico.
2. Togliere i coperchi di gomma esistenti nei fori del pannello posteriori coincidenti con i punti 3. Ingrandire questi fori "3" fino ad un diametro di 17 mm.
4. Togliere la mastice protettore dai punti 1 e 2. Collocare i dadi ingabbiati sui punti 1 ed i dadi di plastica sui punti 2.
5. Collocare su entrambi i lati del chassis i pezzi A e B e fissare sui punti 1 e 2 per mezzo di viti 8 x 40, rondelle elastiche e rondelle piane.
6. Collocare il perno centrale del gancio sul pannello posteriore e fissare sui punti 3 per mezzo di viti M10x160, rondelle piane e dadi M10.
7. Fissare sui punti 4 per mezzo di viti M10 x 40, rondelle piane e dadi M10. (Si somministrano quattro rondelle piane da collocare su questi punti a mo' di cuneo).
8. Stringere la bulloneria con la forza di stretta corrispondente. (È raccomandabile revisionare il perfetto serraggio dopo aver percorso i primi 1000 km. di traino).
9. Realizzare un taglio nell'angolo del paraurti per l'uscita della sfera di 60 mm di ampiezza x 100 mm di profondità e collocare di nuovo il paraurti ed il rinforzo metallico.

Nota: Ganci e Rimorchi Aragona, S.L. non assumerà nessun tipo di responsabilità per danni causati da un uso imprudente.

5

D

ANLEITUNGEN FÜR DIE MONTAGE

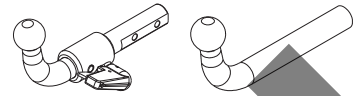

1. Stoßstange und Metallverstärkung abmontieren.
2. Die Gummistopfen in den Bohrungen des Heckblechs an den Stellen 3 entfernen.
3. Diese Bohrungen "3" bis auf 17 mm Durchmesser vergrößern.
4. Den Schutzkleber an den Stellen 1 und 2 entfernen. Die Käfig- und die Kunststoffmuttern auf die Stellen 1 setzen.
5. Die Teile A und B auf beiden Fahrgestellseiten anbringen und an den Stellen 1 und 2 mit 8 x 40 Schrauben, elastischen Ringen und Flachscheiben befestigen.
6. Das mittlere Kupplungsteil auf das Heckblech anbringen und an den Stellen 3 mit M10x160 Schrauben, Flachscheiben und M10 Muttern befestigen.
7. An den Stellen 4 mit M10x40 Schrauben, Flachscheiben und M10 Muttern befestigen. (Zum Lieferumfang gehören vier Flachscheiben zur Anbringung als Unterlage an diesen Stellen).
8. Alle Verschraubungen mit dem vorgeschriebenen Anziehmoment festschrauben. (Es empfiehlt sich, die Verschraubungen nach den ersten gefahrenen 1.000 km nachzuziehen).
9. An der Stoßstangenkante eine 60 mm breite x 100 mm tiefe Aussparung für die Kugel vornehmen und die Stoßstange, sowie die Metallverstärkung wieder anbringen.

Nota: Enganches y Remolques Aragón, S.L. übernimmt keine Haftung für durch unsachgemäße Verwendung der Anhängerkupplung entstehende Schäden.

6

RU

ИНСТРУКЦИИ ПО МОНТАЖУ ФАРКОПА

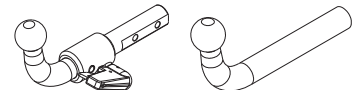

1. Снять бампер и металлическую защиту.
2. Снять резиновые крышки с отверстий, имеющих на задней панели, совпадающих с точками, обозначенными цифрой 3.
3. Увеличить указанные отверстия, обозначенные цифрой «3», до диаметра 17 мм.
4. Снять замазку с точек, обозначенных цифрами 1 и 2. Поместить гайки в пластиковой оболочке в точки 1, а пластиковые гайки в точки 2.
5. Поместить с обеих сторон шасси детали А и В и закрепить их в точках 1 и 2 болтами 8x40, резиновыми прокладками и плоскими шайбами.
6. Поместить центральную часть фаркопа на задней панели и закрепить в точках 3 болтами М10х160, плоскими шайбами и гайками М10.
7. Закрепить в точках 4 болтами М10х40, плоскими шайбами и гайками М10. (В комплекте прилагаются четыре плоские шайбы, чтобы поместить их в указанных точках в качестве прокладок).
8. Затянуть все болты в соответствии с натяжением каждого (натяжение болтов рекомендуется проверить после первых 1000 км. пробега).
9. Сделать вырез во внешнем крае бампера размером 60мм. в ширину и глубиной 100 м., предназначенный для шара фаркопа, вновь установить бампер и металлическую защиту.

Nota: Enganches y Remolques Aragón S.L.ooo "Энганчес Арагон" не несет никакой ответственности за ущерб причиненный за несоответствующее использование

7

E

INSTRUCCIONES DE MONTAJE

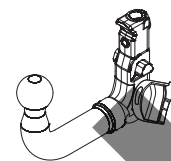

1. Desmontar el paragolpes y quitar la travesía interior, esta se guarda para volver a colocarla.
2. Taladrar los puntos pregraneteados que hay en el panel trasero únicamente por una pared, primeramente con broca $\varnothing 11$, para agrandar con broca $\varnothing 16$. Por el lado contrario quitar la goma protectora.
3. Fijar el cuerpo del enganche a los puntos A mediante tornillos M12x150, casquillos 16x118x1,5 y tuercas con valona M12. Amarrando por detrás la pieza 1.
4. Colocar las clips M8 en los alojamientos del chasis, que corresponden a los puntos de anclaje B, y las tuercas de bayoneta M8 en los alojamientos del chasis pertenecientes a los puntos de anclaje C.
5. Fijar los postizos 2 y 3, a los puntos de anclaje B y C, mediante tornillos M8x30, arandelas planas $\varnothing 24$ y arandelas glower de 8mm.
6. Fijar el cuerpo del enganche, los postizos laterales y las piezas 1 a los puntos de anclaje D, mediante tornillos M10x35, arandelas planas $\varnothing 30$ y tuercas con valona.
7. Nivelar y apretar todo el conjunto con su par de apriete correspondiente, es recomendable revisar el par de apriete pasados unos 1000 Km. de uso.
8. Colocar la base eléctrica según dibujo. Para hacer posible el giro de esta, asegurarse que la arandela de neopreno este correctamente colocada.
9. Efectuar un recorte en el paragolpes, y posteriormente montarlo junto con la travesía interior.

Nota: Enganches y Remolques Aragón, S.L., no asumirá ningún tipo de responsabilidad por daños causados por un uso imprudente.

8

GB

FITTING INSTRUCTIONS

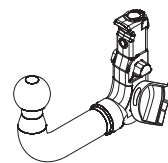

1. Dismantle the bumper and remove the interior crossbeam. This will be remount again.
2. Drill the marked points only through one side which are at the behind panel. Firstly with 11 to make bigger until 16. Through the opposite side remove the protective gum.
3. Fix the tow bars body to the points A using bolts M12x150, 16x118x1.5 bushings and nuts with base M12. Fix the piece 1 behind.
4. Place the M8 clips at the chassis, which correspond to the B fixing points and M8 bayonet nuts at the chassis allowed to points C.
5. Fix arms 2 and 3 to the B and C fixing points, using M8x30, flat washers and 24 and 8 mm glower washers.
6. Fix the body tow bar the lateral arms and pieces 1 to fixing points D, using M10x35 bolts, flat washers 30 and nuts with base.
7. Tighten all the bolts according to the recommended tightening moments (Retighten all the bolts after the first 1000 km. of towing).
8. Place the socket regarding the drawing. To be able to make the turn make sure that the neoprene washer is placed well.
9. Make a recess at the bumper and after mount it with the interior crossbeam.

Nota: Enganches y Remolques Aragón, S.L., can't be held responsible for any defect or damage caused by fault or by any injudicious use.

9

F

NOTICES DE MONTAGE

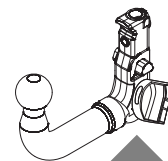

1. Démontez le pare chocs et enlevez la traverse intérieur. Il faut la garder pour la replacer plus tard.
2. Percer les points qu'il y a dans le panneau arrière uniquement par la. D'abord avec une frette de 11 pour l'agrandir jusqu'à 16. Enlever la gomme protectrice au côté contraire.
3. Fixer le corps de l'attelage aux points A à l'aide des vis M12x150, des frettes 16x118x1.5 et les écrous avec base M12.. En fixant par derrière la pièce 1.
4. Placer les clips M8 dans le châssis, qui correspond aux points de fixation B, et les écrous avec Base M8 dans le châssis, qui correspond aux points de fixation C.
5. Fixer les longerons 2 et 3 aux points de fixation B et C, à l'aide des vis M8x30, des rondelles plates 24 et des rondelles glower de 8 mm.
6. Fixer le corps de l'attelage, les longerons latéraux et les pièces 1 aux points de fixation D, à l'aide des vis M10x35, des rondelles plates M30 et des écrous avec base.
7. Nivelier et serrer selon le couple de serrage correspondant. Il est conseillé de réviser le couple de serrage après les 1000 premiers kilomètres d'utilisation.
8. Placer la prise selon le dessin. Il faut s'assurer que les rondelles de néoprène soient correctement placées pour faire possible le tour.
9. Faire une découpe dans le pare chocs et après le monté avec la traverse intérieur.

Nota: Enganches y Remolques Aragón, S.L., n'est pas responsable des dommages causés par une mauvaise utilisation.

10

I

ISTRUZIONI DI MONTAGGIO

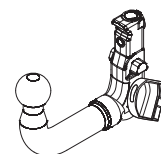

1. Smontare il paraurti e togliere la traversa interna. Conservarla per un ulteriore utilizzo.
2. Perforare i punti pre-punzonati del pannello posteriore unicamente su un lato, inizialmente con punta &11 e quindi alesare con punta &16. Sul lato contrario, togliere la gomma di protezione.
3. Fissare il corpo dell'aggancio ai punti A con viti M12x150, boccole 16x118x1,5 e madreviti con flangia M12. Stringere il pezzo 1 da dietro.
4. Sistemare i clip M8 nei vani del telaio relativi ai punti di ancoraggio B e le madreviti a baionetta M8 nei vani del telaio appartenenti ai punti di ancoraggio C.
5. Fissare gli elementi posticci/smontabili 2 e 3 ai punti di ancoraggio B e C, con viti M8x30, rondelle piatte &24 e rondelle glower da 8mm.
6. Fissare il corpo dell'aggancio, gli elementi posticci/smontabili laterali e i pezzi 1 ai punti di ancoraggio D, con viti M10x35, rondelle piatte &30 e madreviti con flangia.
7. Livellare e stringere l'intero gruppo con la relativa coppia di serraggio. Si consiglia di revisionare la coppia di serraggio trascorsi 1.000 Km. di uso.
8. Sistemare la base elettrica come da disegno. Per agevolarne la rotazione, accertarsi che la rondella in neoprene sia sistemata correttamente.
9. Eseguire un taglio sul paraurti e quindi montarlo assieme alla traversa interna.

Nota: Ganci e Rimorchi Aragona, S.L. non assumerà nessun tipo di responsabilità per danni causati da un uso imprudente.

11

D

ANLEITUNGEN FÜR DIE MONTAGE

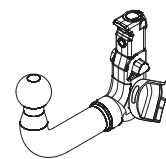

1. Stoßstange demontieren und Innenstrebe entfernen. Letztere muss für den Wiedereinbau aufbewahrt werden.
2. Die gekörnten Stellen auf der Rückwand nur von einer Wand aus zunächst mit einer 11er-Bohrstange durchbohren und mit einer 16er Bohrstange vergrößern. Auf der Gegenseite den Gummischutz entfernen.
3. Das Kupplungsteil an den Stellen A mit M12x150 Schrauben, 16x118x1,5 Büchsen und M12 Muttern mit Übersteckring befestigen, indem das Teil 1 von hinten festgehalten wird.
4. Die M8 Klemmen in die den Verankerungsstellen B entsprechenden Fahrgestellagerungen und die M8 Bajonettmuttern in die zu den Verankerungsstellen C gehörenden Fahrgestellagerungen stecken.
5. Die Auflagen 2 und 3 an den Verankerungsstellen B und C mit M8x39 Schrauben, 24er Flachscheiben und 8 mm Groverringen befestigen.
6. Das Kupplungsteil, die seitlichen Auflagen und die Teile 1 an den Verankerungsstellen D mit M10x35 Schrauben, 30er Flachscheiben und Muttern mit Übersteckring befestigen.
7. Den Zusammenbau ausrichten und mit dem entsprechenden Drehmoment befestigen. Es wird empfohlen, das Drehmoment nach ca. 1.000 km Betrieb zu überprüfen.
8. Den Elektroanschluss wie auf der Abbildung dargestellt anbringen. Damit er sich drehen kann, muss sichergestellt werden, dass die Neoprenscheibe richtig eingesetzt ist.
9. An der Stoßstange eine Aussparung vornehmen. Die Stoßstange anschließend zusammen mit der Innenstrebe montieren.

Nota: Enganches y Remolques Aragón, S.L. übernimmt keine Haftung für durch unsachgemäße Verwendung der Anhängerkupplung entstehende Schäden.

12

RU

ИНСТРУКЦИИ ПО МОНТАЖУ ФАРКОПА

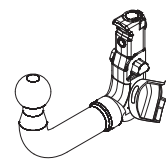

1. Снять бампер и внутреннюю перекладину, которая потом вновь будет установлена.
2. Просверлить только с одной стороны отмеченные на задней панели отверстия, используя сначала сверло диаметром 11, а затем увеличить отверстия сверлом диаметром 16. Снять защитную резинку, расположенную с обратной стороны.
3. Прикрепить центральную часть фаркопа к точкам А болтами М12х150, втулками 16х118х1,5 и гайками с основанием М12. Закрепить с задней стороны деталь 1
4. Поместить зажимы (клипы) М8 в отверстия шасси, которым соответствуют точки крепления В, а гайки М8 – в отверстия шасси, совпадающие с точками крепления С.
5. Закрепить накладки 2 и 3 в точках крепления В и С болтами М8х30, плоскими шайбами диаметром 24 и шайбами гровер диаметром 8 мм.
6. Закрепить центральную часть фаркопа, боковые накладки и детали 1 в точках крепления D болтами М10х35, плоскими шайбами диаметром 30 и гайками с основанием.
7. Выровнять и затянуть все болты, рекомендуется проверить натяжение болтов после первых 1000 км. пробега.
8. Установить электрооборудование согласно рисунку. Для того, чтобы розетка могла вращаться, необходимо удостовериться в правильности установки неопреновой шайбы.
9. Сделать вырез в бампере, затем установить его вместе с внутренней перекладinou.

Nota: Enganches y Remolques Aragón S.L.ooo "Энганчес Арагон" не несет никакой ответственности за ущерб причиненный за несоответствующее использование

13

OPEL ZAFIRA (2005)

RECORTE DEL PARAGOLPES
RITAGLIO DEL PARAURTI

RECESS OF THE BUMPERDÉ
AUSSCHNITT DES STOSSFÄNGERS

COUPE DU PARE-CHOC
ВЫРЕЗ В БАМПЕРЕ

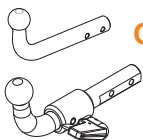

OPEL ZAFIRA "B" 2005

B: Canto del paragolpes.
Bumper edge.
Bord du pare-chocs.
Rand des Stossfängers.
Bordo del paraurti.
Прилагаемые детали.

M: Centro del paragolpes.
The middle of the bumper.
Le milieu du pare-chocs.
Der Mitter von Stossstange.
Centro del paraurti.
центральная часть бампера.

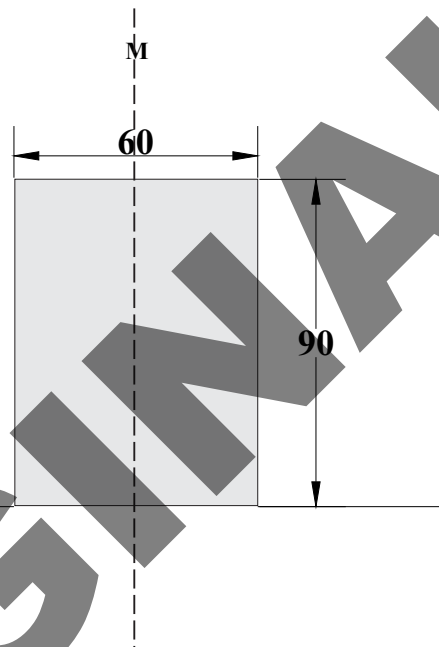

Recortar la zona sombreada.
Make a recess on the marked area.
Découper la partie marquée.
Den Bereich im Schatten ausschneiden.
Roccortare la zona con l'ombra.
Элементы крепежа шара

14

RECORTE DEL PARAGOLPES
RITAGLIO DEL PARAURTI

RECESS OF THE BUMPERDÉ
AUSSCHNITT DES STOSSFÄNGERS

COUPE DU PARE-CHOC
ВЫРЕЗ В БАМПЕРЕ

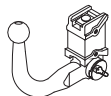

OPEL ZAFIRA "B" 2005 SV

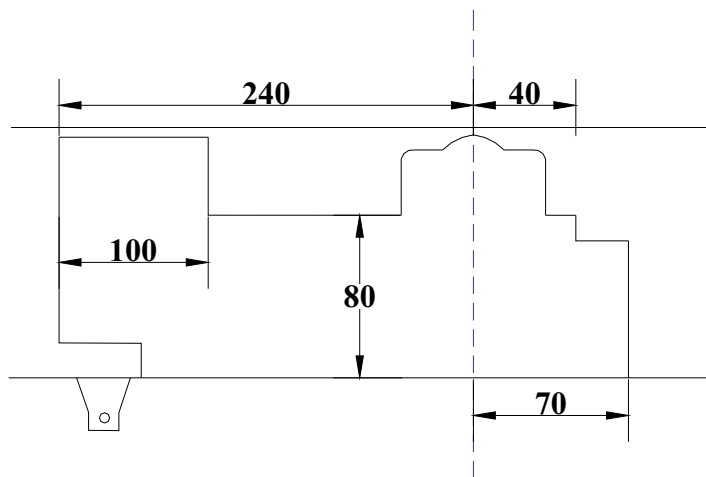

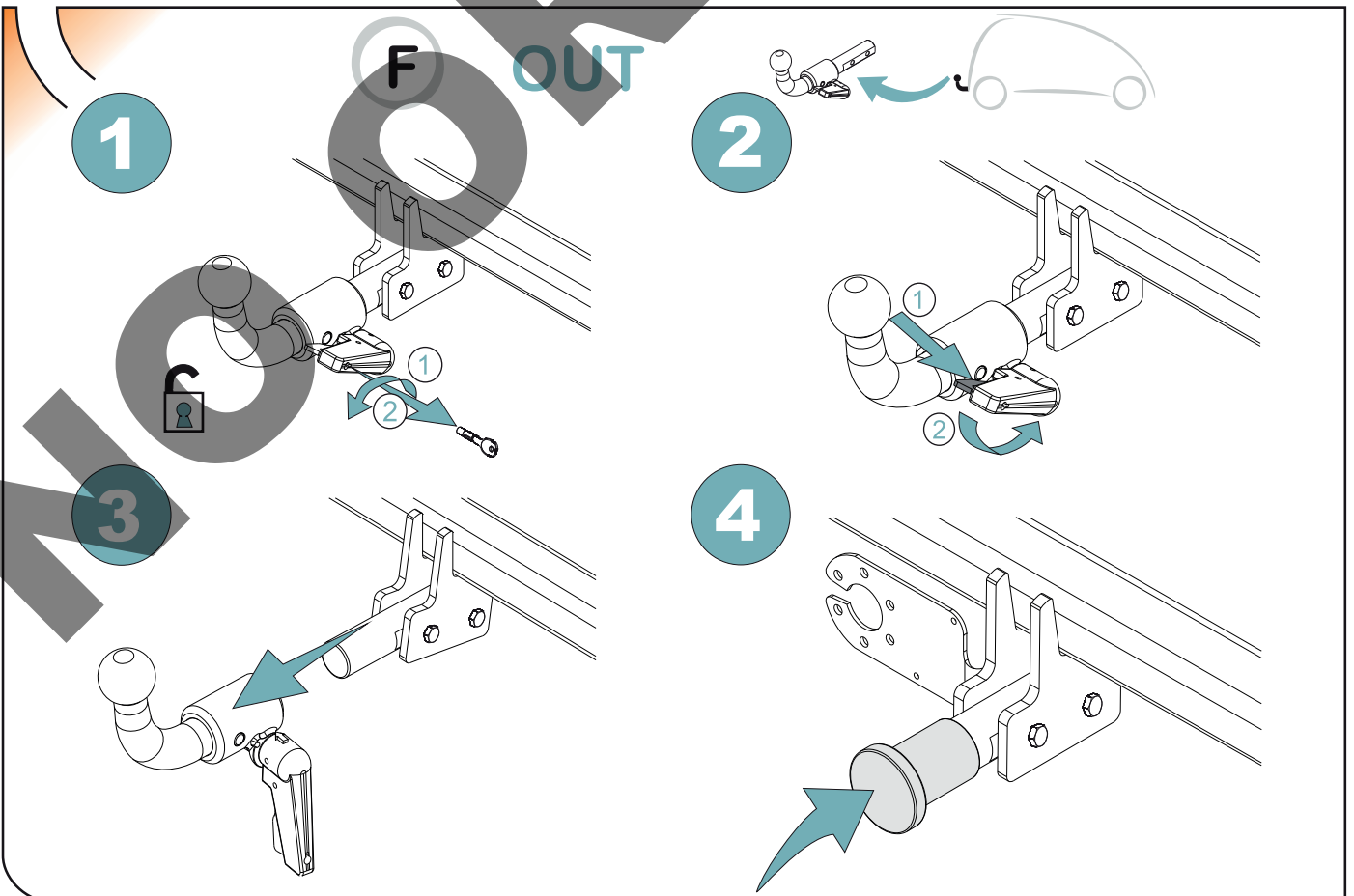
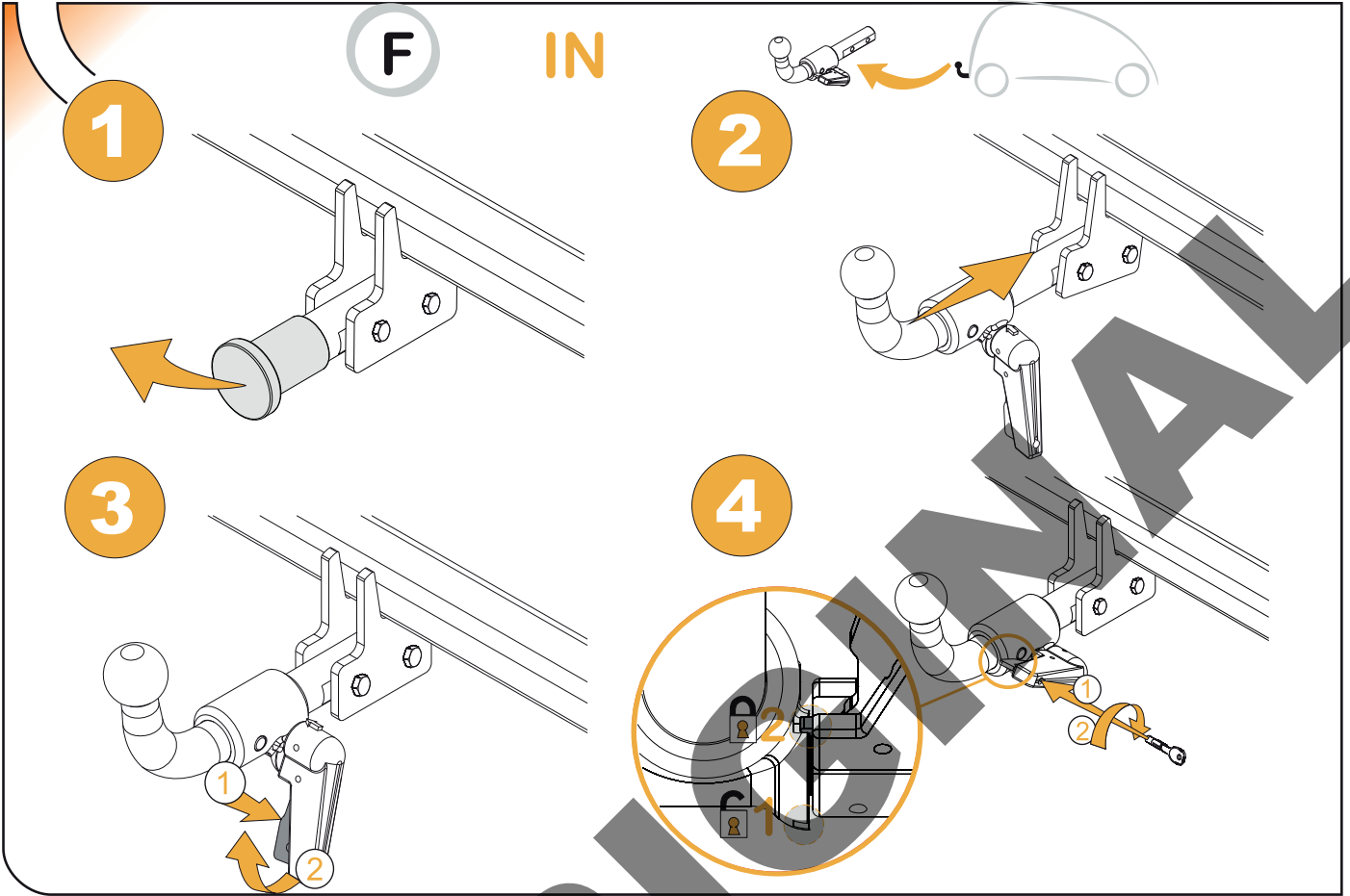

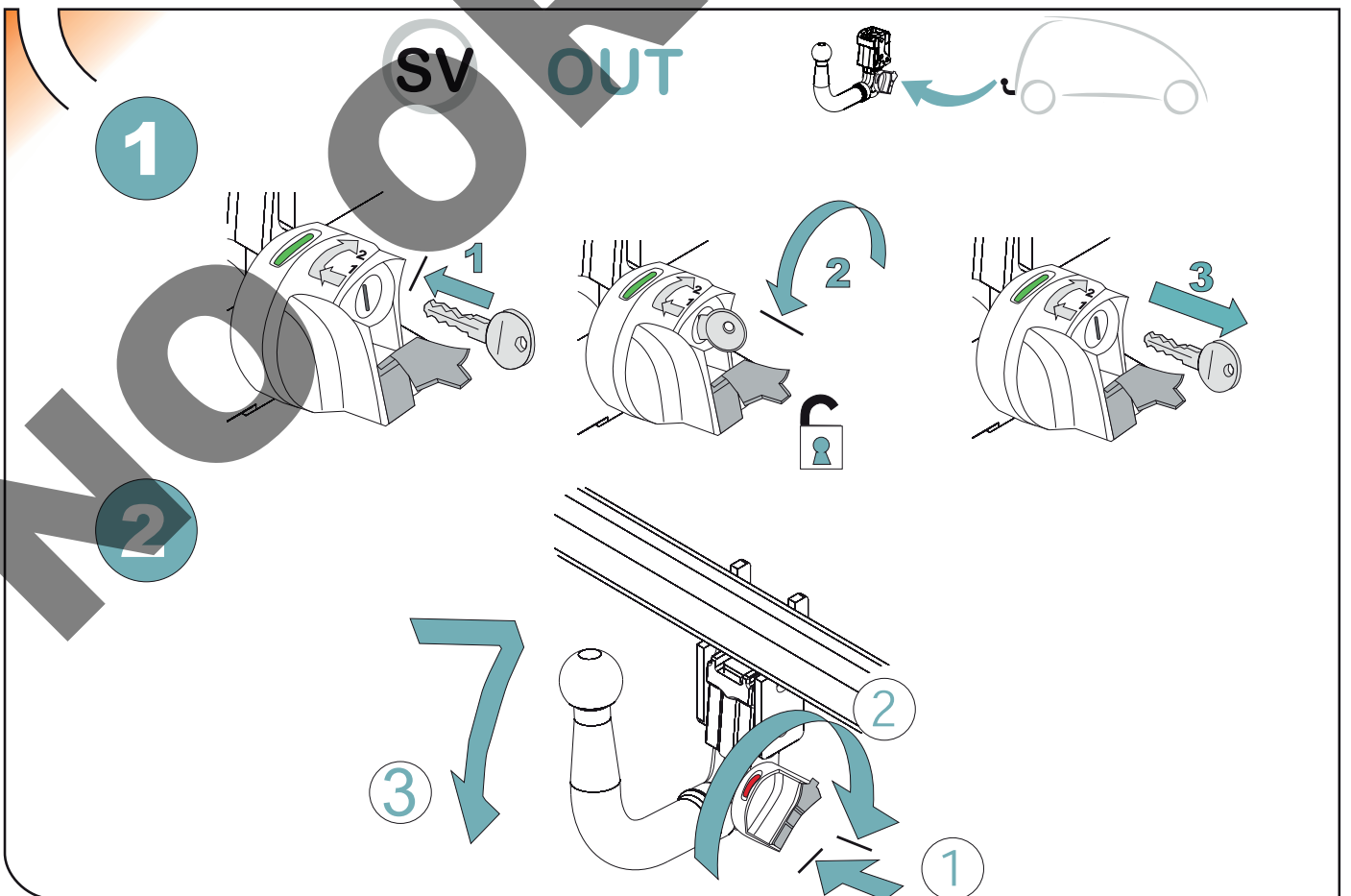
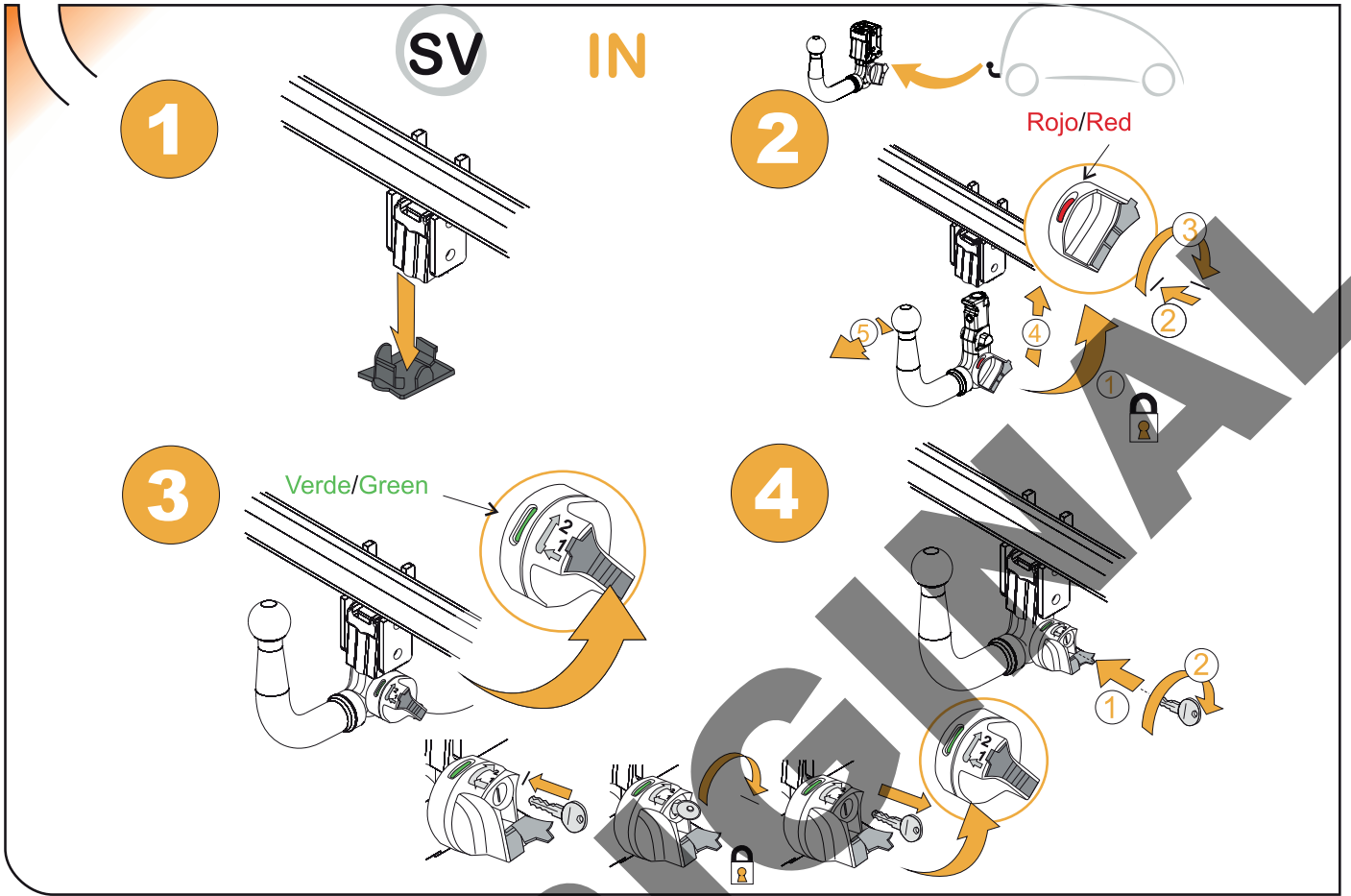

enganches

aragon

ORIGINAL

HowBox®

TowCar®

enganches
aragon

ANEXO III

CERTIFICADO DE TALLER

D. _____, expresamente autorizado por la _____
domiciliada en _____, teléfono _____, dedicada
a la actividad de _____ n° de Registro Industrial _____ y n° de registro
especial _____.

CERTIFICA

Que la mencionada empresa ha realizado la/s Reforma/s y asume la responsabilidad de la ejecución,
sobre el vehículo marca....., tipo.....
variante..... denominación comercial
matrícula y n° de bastidor, de acuerdo con:

- La normativa vigente en materia de reformas de vehículos.
- Las normas del fabricante del vehículo aplicables a la/s reforma/s llevadas a cabo en dicho vehículo.
- El proyecto descriptivo de la/s reforma/s, adjunto al expediente.

OBSERVACIONES: (2)

Tipificada/s con el código de reforma/s.....
Reforma consiste en:

COLOCACION DE ENGANCHE

n° de identificación / marca de homologación

Type :

Fecha:

Firma y sello:

Fdo:

(1) En el caso de que la reforma sea efectuada por el fabricante se indicará N/A.

(2) Se debe especificar en este apartado OBSERVACIONES, la identificación de los equipos o sistemas modificados, garantizando que se cumple lo previsto en el artículo 6 del reglamento general de vehículos y, en su caso, en el artículo 5 del R. D. 1457/1986 de 10 de enero, por el que se regula la actividad industrial en talleres de vehículos automóviles, de equipos y sus componentes, modificado por 455/2010 de 16 de abril, por el que se modifica el R. D. 1457/1986 de 10 de enero por el que se regulan la actividad industrial y la prestación.

ES

1

ANEXO III
CERTIFICADO DE TALLER

2



3



IT

1

DICHIARAZIONE DI CORRETTO MONTAGGIO

2



NO

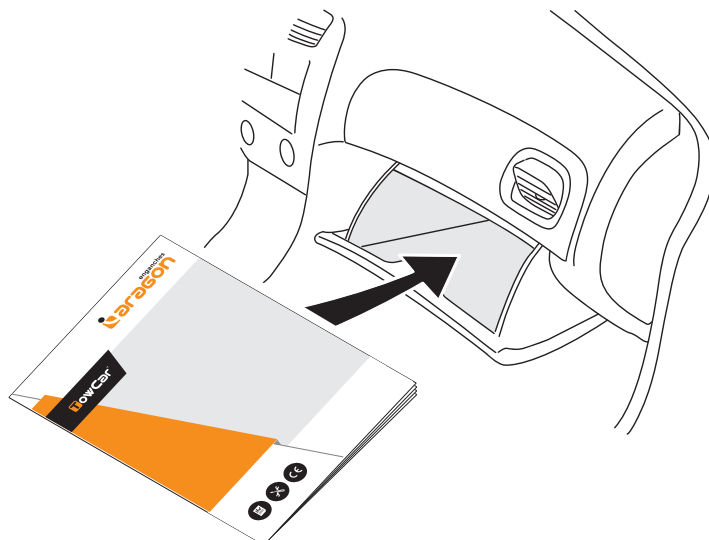

TR

Enganches Aragon firması tüm ürünlerine (Çeki Topuzu Sistemleri) teslim tarihinden itibaren iki (2) yıl garanti vermektedir. Bu garanti, Avrupa Birliği tarafından verilen tarifname 1999/44/CE ve 23/2003 kanununa göre sahte ürünlerle değiştirilmesi halinde sınırlandırılmış ve de hasara ve zarara uğrama durumlarında hiçbir şekilde geçerli değildir.

ENGANCHES ARAGON Firması tarafından imal edilen Çeki Sistemleri markasına göre araçlara monte edilebilmektedir.

Çeki Topuzu Sistemlerimiz üzerinde herhangi bir değişiklik yapmak yasaktır. Bu şartın ihlalinde (e) Avrupa Birliği garantisi ve ürün garantisi geçerliliğini kaybetmektedir.

Araçların modeline ve senesine göre, arka tamponunun bir parçasının kesilme gerekmektedir.

Arka Tamponun kesilmesi için tarafımızdan verilen bilgi sadece bağlayıcı olmayan bir yardımdır.

Tampon kesimi sadece montaj esnasında verilen ölçülerde yerine getirilmelidir.

Enganches y Remolques Aragón SL, montajın zayıf olması, ihmalkâr kullanım, aşırı yük veya dış etkenler tarafından oluşan arızalar (patlamalar, kazalar vb.) nedeniyle oluşan hasarlardan sorumlu değildir. Montaj talimatlarını okumayı ve uygulamayı öneririz. Enganches y Remolques Aragón SL, şasinin veya aracın karoserinin hasar görmesi durumunda sorumlu olmayacaktır.

GR

H Enganches Aragon προσφέρει εγγύηση 2 ετών για τα προϊόντα της, με έναρξη την ημερομηνία παράδοσης των προϊόντων της, σύμφωνα με την οδηγία της Ε.Ε. 1999/44/CE τον νόμο 23/2003. Η υποχρέωση που πηγάζει για την ENGANCHES ARAGON από την εν λόγω εγγύηση περιορίζεται στην αντικατάσταση των ελαττωματικών προϊόντων και σε καμία περίπτωση δεν επεκτείνεται σε άλλες ζημιές ή επακόλουθες βλάβες.

Οι κοσμάδοροι που κατασκευάζονται από την ENGANCHES ARAGON, ταιριάζουν στην αναφερόμενη μάρκα αυτοκινήτου για την οποία προορίζονται.

Απαγορεύεται να κάνετε οποιαδήποτε τροποποίηση στους κοσμάδους μας. Στην περίπτωση που κάτι τέτοιο συμβεί αυτό ακυρώνει την εγγύηση του προϊόντος.

Αναλόγως με τον τύπο και την χρονολογία του αυτοκινήτου, πρέπει να γίνει ένα κόψιμο στον προφυλακτήρα.

Η παρεχόμενη πληροφορία για το κόψιμο δεν είναι δεσμευτική και πρέπει να γίνει ακριβώς στην απαιτούμενη διάσταση, κατά την διάρκεια της τοποθέτησης του προφυλακτήρα στο αυτοκίνητο.

Η εταιρεία "Enganches y Remolques Aragón SL" δεν θα φέρει καμία ευθύνη για οποιαδήποτε ζημιά προκληθεί από κακή συναρμολόγηση, αμέλεια, υπερβολικό φορτίο ή αποτυχία προκληθείσα από εξωτερικούς παράγοντες (ατυχήματα, χτυπήματα κλπ). Συστήνουμε την ανάγνωση και εφαρμογή των οδηγιών συναρμολόγησης. Η Enganches y Remolques Aragón SL δεν θα είναι υπεύθυνη σε περίπτωση που το σασί ή το αμάξωμα του οχήματος υποστεί ζημιά.

PT

A firma Enganches Aragon, oferece garantia dos seus produtos por um período de dois anos a partir da data de entrega conforme o disposto na directiva 1999/44/CE e Decreto-lei 23/2003. Esta garantia está limitada à substituição de marcadoria defeituosa, não sendo passível de qualquer indemnização por parte do adquirente.

Os engates de reboque fabricados por esta firma são exclusivos e apropriados a cada modelo das diferentes marcas para as quais fabrica.

É expressamente proibida toda e qualquer modificação ou transformação da marcadoria, caso no qual qualquer destas infracções dará lugar à anulação da homologação e garantia dos mesmos.

Enganches y Remolques Aragón SL não se considera responsável por danos causados por uma instalação incorrecta, por mal uso, por falta de manutenção, sobrecarga ou de avarias causadas por agentes externos (acidentes de tráfico, etc.). Recomendamos vivamente a leitura e aplicação das instruções de montagem. Enganches y Remolques Aragón SL não serão responsáveis caso o chassi ou a carroçaria do veículo estejam danificados.

RU

Производители фаркопов «Энганчес Арагон» предоставляют гарантию на свои изделия сроком на два года с момента доставки, согласно Распоряжению Европейского Союза 1999/44 и Закону 23/2003, при этом замена производится только в случае бракованного товара и не распространяется на причиненные повреждения и неполадки.

Фаркопы, изготовленные на фабрике «Энганчес Арагон», адаптируются к марке автомобиля.

Запрещается изменять или модифицировать любой из наших товаров. Несоблюдение данного требования приведет к прекращению гарантии на товар и к его несоответствию стандартам качества. В зависимости от версии и года выпуска, возможно, потребуются произвести вырез на бампере.

Информация, связанная с вырезом на бампере, предоставляется в качестве вспомогательной и не носит обязательный характер. Точные размеры выреза станут известны во время монтажа.

Необходимо заделать все места крепления фаркопа на автомобиле, чтобы предотвратить попадание воды.

Компания Enganches y Remolques Aragón SL не несет ответственности за любые повреждения вызванные неправильной сборкой ТСУ, перегрузом, отсутствием надлежащего технического обслуживания или вызванные внешними воздействиями (удары, столкновения и т.д.). Рекомендуется установка ТСУ в строгом соответствии с инструкцией. Компания Enganches y Remolques Aragón SL не несет ответственности в случае, если шасси автомобиля, или его кузов будут повреждены.

PL

Enganches Aragon oferuje dwuletnią gwarancję na swoje produkty od daty dostarczenia, zgodnie z europejską dyrektywą 1999/44/CE i prawem 23/2003. Gwarancja obejmuje wyłącznie wymianę wadliwych produktów. Gwarancja nie może być poszerzona o wypłatę odszkodowania czy powstałe szkody.

Hak holowniczy Enganches Aragon odpowiedni dla marki samochodu.

Zabronione jest dokonywanie jakichkolwiek modyfikacji naszych haków holowniczych. Niezastosowanie się spowoduje utratę gwarancji.

Enganches Aragon SL nie ponosi odpowiedzialności za szkody spowodowane nieprawidłowym montażem lub użytkowaniem, nadmiernym obciążeniem, brakiem konserwacji lub awariami z przyczyn zewnętrznych (stłuczki, wypadki itp) Przed przystąpieniem do montażu zalecamy uważnie zapoznać się z instrukcją. Enganches Aragon SL nie ponosi odpowiedzialności za uszkodzenia nadwozia lub podwozia pojazdu.

CZ

Firma Enganches **Aragon** poskytuje na své výrobky záruku po dobu 2 let od data jejich dodání. Ve smyslu znění evropské směrnice 1999/44/CE a zákona 23/2003 je záruka omezena na výměnu vadných výrobků a v žádném případě se záruka nevztahuje na náhradu vzniklé škody, nebo ublížení.

Tažné zařízení vyrobené u ENGANCHES ARAGON vhodné pro tuto značku vozidla.

Na našich tažných zařízeních je zakázán provádět jakékoliv úpravy. Nesplnění této podmínky ruší schválení a záruku na výrobek.

Výřez do nárazníku záleží na verzi a roku výroby vozidla. Informace, které poskytujeme jsou pouze orientační a nezávazné.

Výřez do nárazníku, včetně jeho rozsahu, je znám až během montáže.

Nutnost výřezu do nárazníku záleží na verzi a roku výroby vozidla. Informace, které poskytujeme jsou pouze orientační a nezávazné. Výřez do nárazníku, včetně jeho rozsahu, je znám až během montáže

Společnost Enganches y Remolques Aragón SL nenese odpovědnost za škody způsobené špatnou montáží, nedbalým používáním, nadměrným zatížením, zanedbáním údržby, nebo poruchami způsobenými externími vlivy (nárazy, nehody atd.). Doporučujeme číst a postupovat dle montážních instrukcí. Společnost Enganches y Remolques Aragón SL nebude zodpovědná za případné poškození podvozku nebo karoserie vozidla.

- ES** Instrucciones de montaje
- DE** Einbauanleitung
- EN** Installation instructions
- FR** Consignes de montage
- IT** Istruzioni per il montaggio
- PT** Instruções de montagem
- SV** Installationsanvisning
- NO** Monteringsinstruksjon
- DA** Montagevejledning
- FI** Asennusohje
- RU** Инструкция по монтажу и установке
- NL** Montagehandleiding
- CZ** Návod k montáži
- SK** Montážny návod
- GR** Οδηγίες εγκατάστασης
- SL** Navodilo za vgradnjo
- TR** Montaj talimatı
- HU** Beépítési útmutató
- RO** Instrucțiuni de montaj
- PL** Instrukcja montażu