



Zakład Produkcyjno Handlowo Usługowy  
96-111 Kowiesy, Chojnata 23A  
tel. (0-46) 831 73 31, fax 831 74 29  
www.hakpol.pl  
POLAND

Zaczep kulowy do samochodu:

MERCEDES E - KLASA com. (W-210)  
96 - 03/02  
Nr katalogowy M/023

#### KARTA GWARANCYJNA

#### Warunki gwarancyjne i postępowanie reklamacyjne

1. Producent zobowiązuje się do wymiany wadliwego wyrobu w okresie 12 miesięcy od daty zakupu lub 24 miesięcy od daty produkcji, w terminie 14-dniowym.
2. Wymianę wadliwego wyrobu dokonuje się w miejscu zakupu lub bezpośrednio u producenta.
3. Nie podlega reklamacji gwarancyjnej zaczep kulowy, którego uszkodzenie nastąpiło:
  - a) wskutek wypadku,
  - b) wskutek nieprzestrzegania zasad prawidłowej obsługi, eksploatacji, konserwacji podanych w instrukcji.
4. Karta gwarancyjna bez daty sprzedaży, pieczęci sklepu lub warsztatu montującego, nie może służyć jako podstawa do reklamacji.
5. W skutek nie prawidłowego zamontowania zaczepu.

#### Przeznaczenie

Zaczep kulowy zamontowany do samochodu przeznaczony jest do holowania przyczep towarowych i turystycznych.

#### Warunki zamontowania

Zaczep może być zamontowany i eksploatowany w samochodzie, który posiada właściwy stan techniczny elementów podwozia, poprzez które następuje podłączenie zaczepu.

Elementy te nie mogą być uszkodzone mechanicznie ani poprzez działanie korozji.

#### WARUNKI EKSPLOATACJI.

Zaczep posiada tabliczkę znamionową obowiązującą użytkownika w zakresie prawidłowego i bezpiecznego obciążenia.

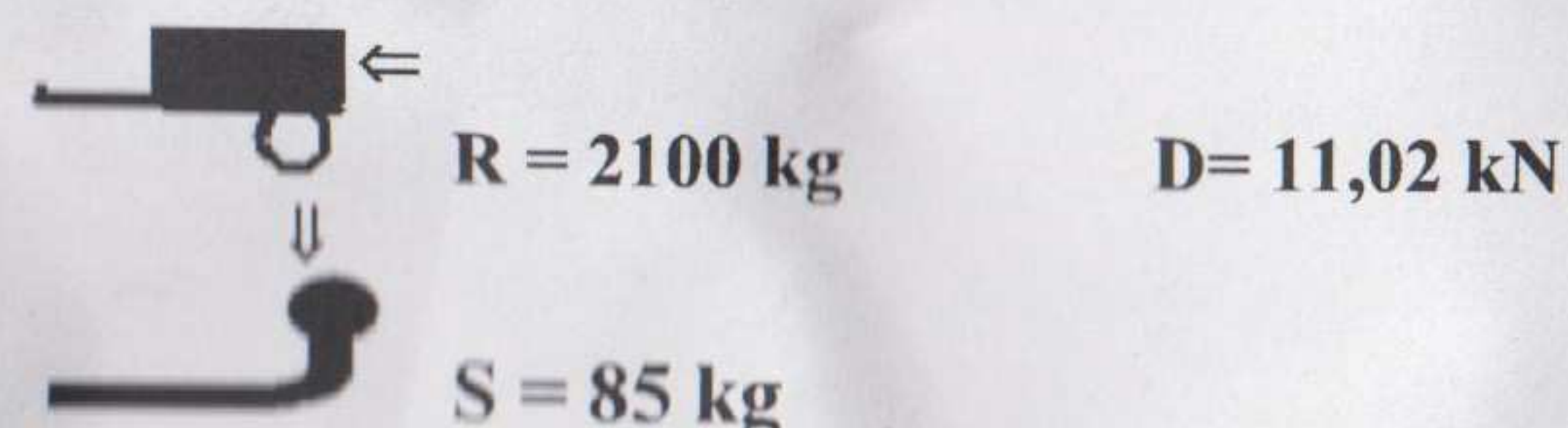

W czasie całej eksploatacji należy poszczególne elementy zaczepu utrzymywać w należyтым stanie technicznym (właściwie dokręcone elementy złączone, całość konstrukcji zabezpieczona przed działaniem korozji).

Przyczepa musi być połączona z samochodem dodatkowym złączem o odpowiedniej wytrzymałości (łańcuch, linka z zapięciem).

#### UWAGA

Uszkodzenia mechaniczne zaczepu kulowego np. w wyniku najechania, zaczepienia przeszkodę, wykluczają dalszą eksploatację zaczepu.

Uszkodzony zaczep kulowy nie może być naprawiany.

Sprawdzić śruby mocujące zaczep kulowy po około 1000 km przebiegu eksploatacji. Nacisk pionowy na kulę zaczepu nie może przekroczyć 85 kg.

**Po zamontowaniu zaczepu kulowego należy dokonać przeglądu na stacji diagnostycznej!**

data sprzedaży .....

nr rej poj .....

Data produkcji.....  
m-c      rok.

.....  
pieczęć sprzedawcy.

**e20\*94/20\*0378\*00**

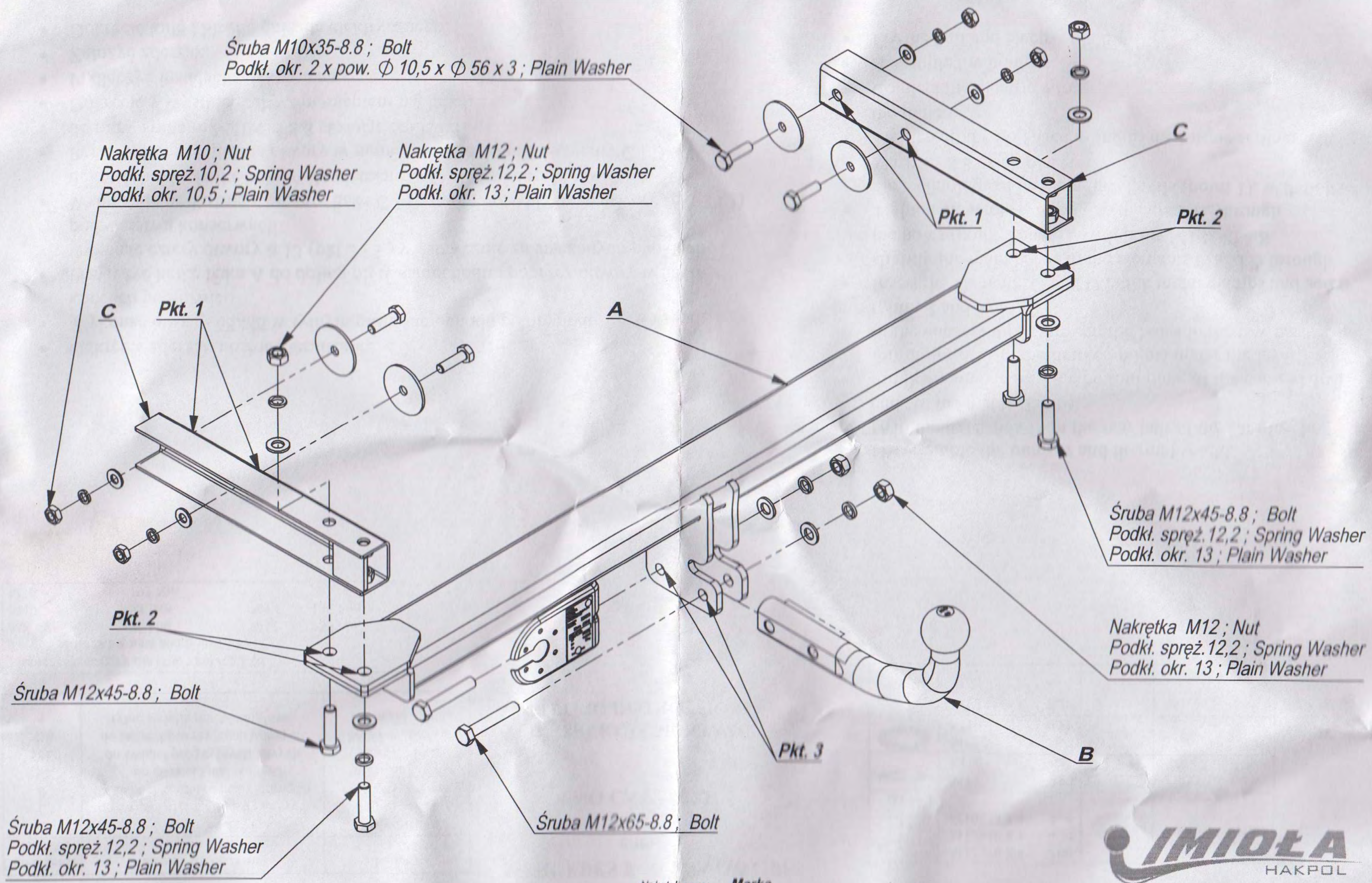

Śruba M10x35-8.8 ; Bolt  
 Podkł. okr. 2 x pow.  $\Phi$  10,5 x  $\Phi$  56 x 3 ; Plain Washer

Nakrętka M10 ; Nut  
 Podkł. spręż. 10,2 ; Spring Washer  
 Podkł. okr. 10,5 ; Plain Washer

Nakrętka M12 ; Nut  
 Podkł. spręż. 12,2 ; Spring Washer  
 Podkł. okr. 13 ; Plain Washer

Śruba M12x45-8.8 ; Bolt  
 Podkł. spręż. 12,2 ; Spring Washer  
 Podkł. okr. 13 ; Plain Washer

Nakrętka M12 ; Nut  
 Podkł. spręż. 12,2 ; Spring Washer  
 Podkł. okr. 13 ; Plain Washer

Śruba M12x45-8.8 ; Bolt

Śruba M12x45-8.8 ; Bolt  
 Podkł. spręż. 12,2 ; Spring Washer  
 Podkł. okr. 13 ; Plain Washer

Śruba M12x65-8.8 ; Bolt

Nr katalogowy  
**M/023**

Marka  
**Mercedes E Klasa (W-210) combi od 96-03/02**



96-111 Kowiesy, Chojnata 23 A  
 tel. +48 46 831 73 31

Gniazdo 7-biegunowe 12V  
z ruchomymi bolcami  
Symbol SWW 1135-812

Oznaczenie zacisku	Zacisk do łączenia przewodów	Kolory
31	do masy pojazdu	Biały , white
L	do świateł kierunku jazdy lewych	Żółty , yellow
R	do świateł kierunku jazdy prawych	zielony, green
54	do świateł hamowania	czerwony, red
58L	do świateł pozycyjnych lewych	czarny, black
58R	do świateł pozycyjnych prawych	brązowy, brown
+	tylne światła przeciwmgiłowe	niebieski , blue





### MERCEDES E-KLASA (W-210)

com.  
96 – 03  
NO CAT.M/023

### INSTRUKCJA MONTAŻU: FITTING INSTRUCTION:

Moment skręcający dla śrub i nakrętek (8.8)			
Torgue settings for nuts and bolts (8.8)			
M8	25 Nm	M12	85 Nm
M10	55 Nm	M14	135 Nm
M16	195 Nm		

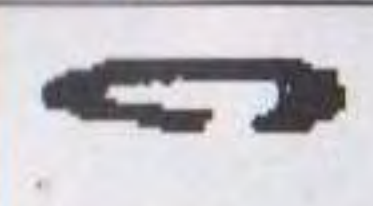
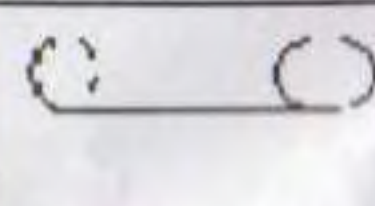
### ZESTAW ŚRUBOWY: FASTENING MEANS:

	-M12x70 8.8 -M12x40 8.8 -M10x35 8.8	2szt 4szt 4szt		- Ø 36 4szt.
	-M12 -M10	6szt 4szt		
	-M12 -M10	6szt 4szt		
	-M12	4szt		

- Odkręcić zderzak i osłonę termiczną.
- Wykonać otwory 65x45 w tylnym pasie samochodu po obydwu końcach podłużnic.
- Przyłożyć belkę haka A do dolnej płyty samochodu i poprzez otwory w haku wykonać cztery otwory  $\varnothing 13$  (pkt 2 i 3) w fabrycznie zaznaczonych punktach pod warstwą konserwacji.
- Wsunąć do podłużnic elementy haka C i D, i poprzez wykonane otwory (pkt 2 i 3) dokręcić lekko belkę haka A do elementów C i D śrubami M12x40 8.8.
- Poprzez technologiczne otwory w ramie (pkt 1) dokręcić elementy C i D do ramy śrubami M10x35 8.8 stosując nakładki.
- Dokręcić wszystkie śruby z momentem wg tabeli.
- Podłączyć instalację elektryczną.
- Założyć zderzak.
- Dokręcić kulę i blachę gniazda elektrycznego.

- Disassemble the bumper and thermal shield.  
Drill the holes 65x45 in the rear belt of the car after both ends of the metal clamps.
- Put the main bar A to the bottom plate of the car and drill four holes  $\varnothing 13$  in the marked points under the layer of the conservation, through the holes in the tow bar (point 2 and 3).
- Insert the elements C and D in the metal clamps and screw slightly the main bar A to the elements C and D through the holes (point 2 and 3), with bolts M12x40 8.8
- Tighten elements C and D to the chassis, through the technological holes in the chassis (point 1), with bolts M10x35 8.8 using plates.
- Tighten all the bolts according to the torque settings-see the table.
- Connect the electric wires.
- Assemble the bumper.
- Fix the ball and electric plate.