

Инструкция по установке





Haval F7

(2024-)



Арт.: F.9416.001

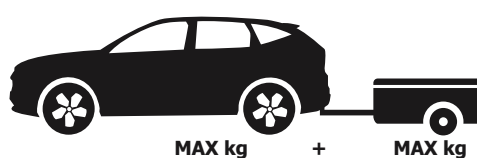





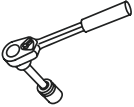



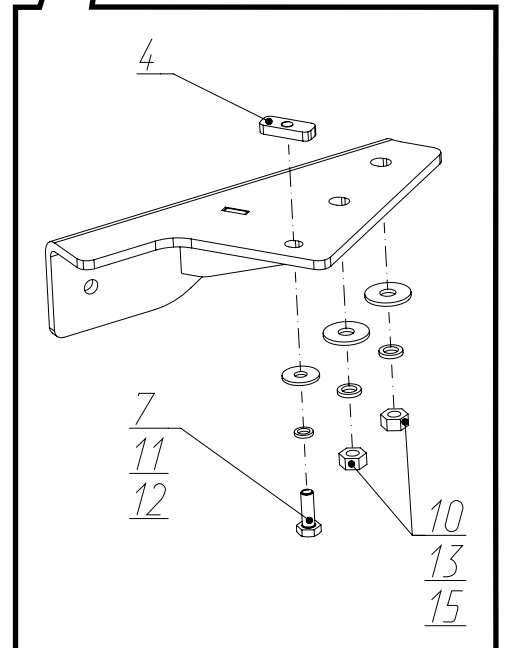
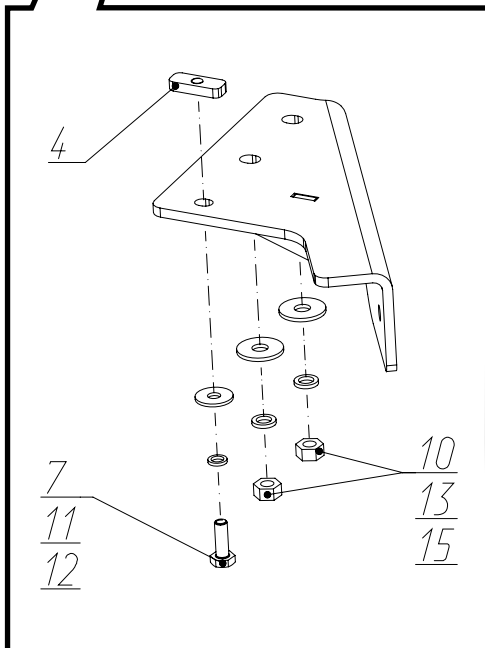
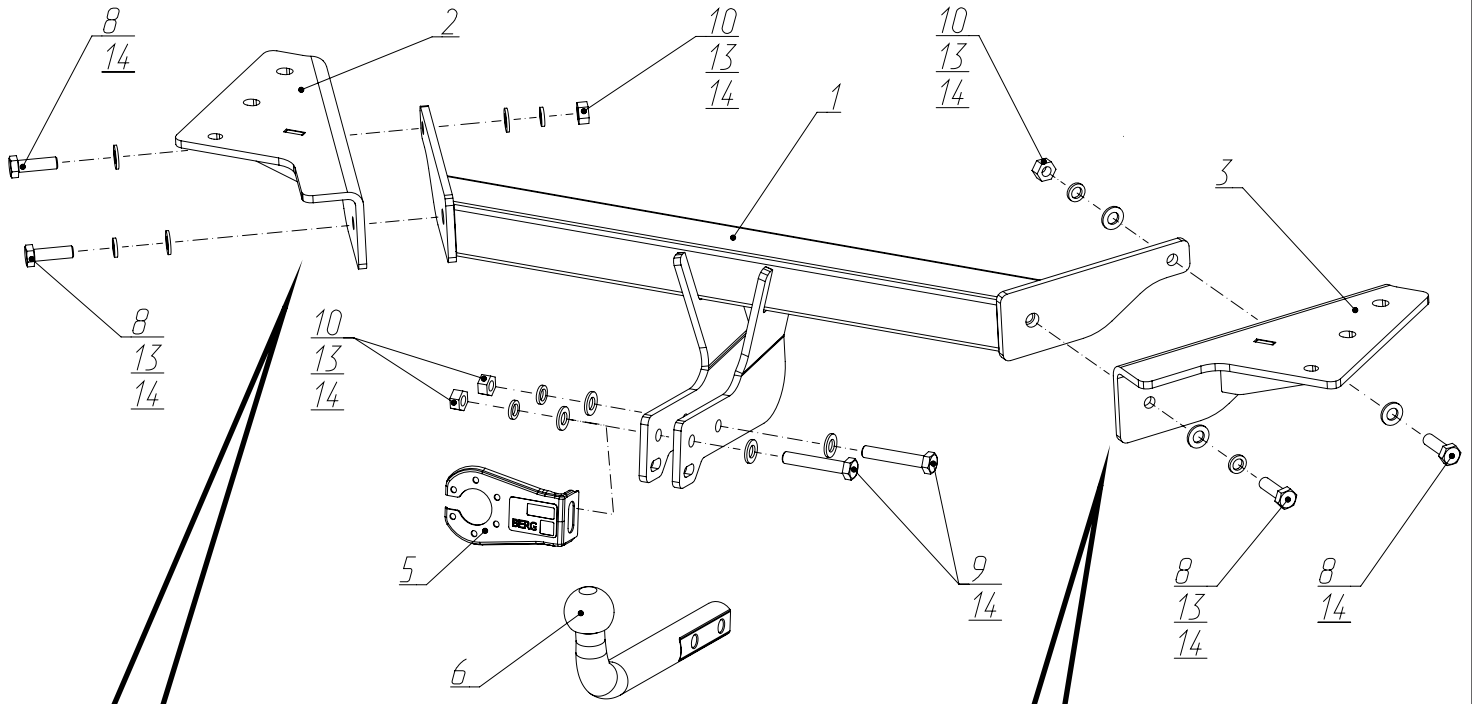

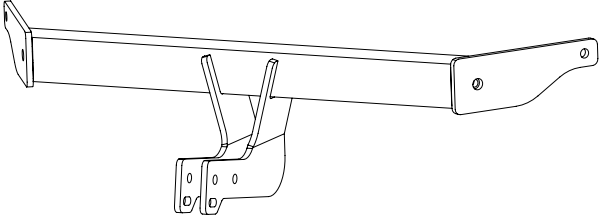
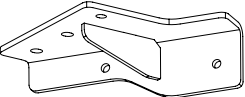
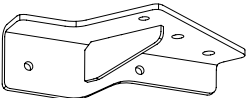

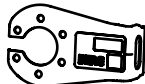
Тип шара - «А»

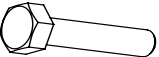
	 <p>1500 kg</p>	 <p>75 kg</p>	<p>D = 8,8 kN</p>
$D \text{ (kN)} = \frac{\text{MAX kg} \times \text{MAX kg}}{\text{MAX kg} + \text{MAX kg}} \times 0,00981$ 	<p>Haval F7 (2024-)</p>  		

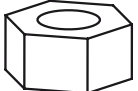
Используемый инструмент:

	 <p>S - 17; S - 19.</p>	 <p>Wrench</p>	<p>17 mm; 19 mm.</p>
---	--	---	--------------------------



1	x1	Балка	
2	x1	Кронштейн левый	
3	x1	Кронштейн правый	
4	x2	Закладная M10x1,25	
5	x1	Кронштейн под розетку	
6	x1	Крюк	
7	x2	M10x1,25x30	
8	x4	M12x1,25x40	
9	x2	M12x1,25x70	
10	x8	M12x1,25	
11	x2	Ø 10	
12	x2	Ø 10 увел.	
13	x10	Ø 12	
14	x10	Ø 12	
15	x4	Ø 12 увел.	

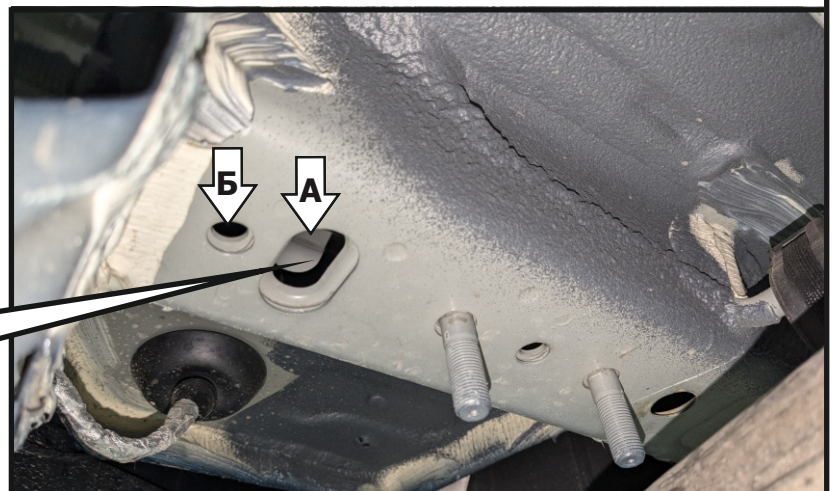
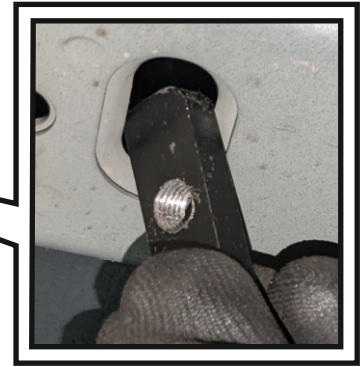
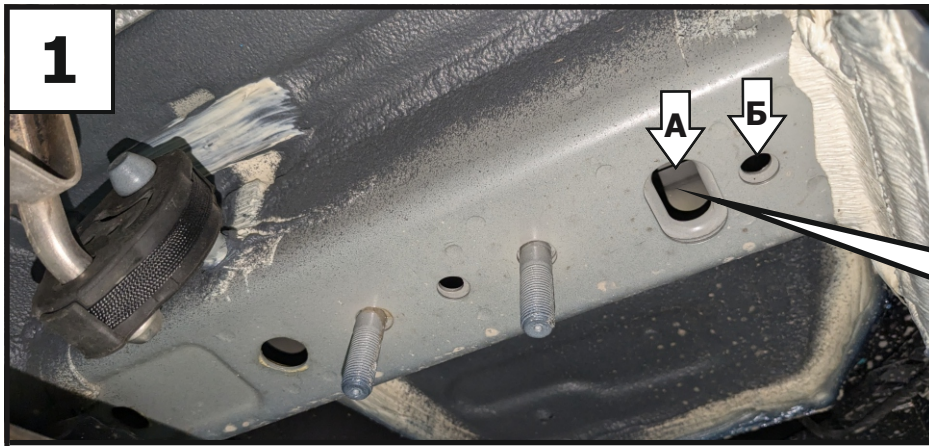

1
Установить закладные М10х1,25 (4) в лонжероны автомобиля через овальные отверстия «А», расположив их над отверстиями «Б».

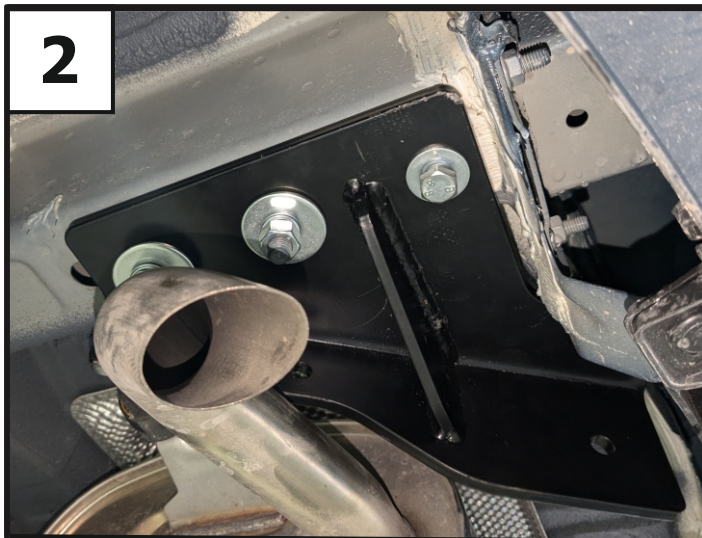

2
Установить левый и правый кронштейны (2 и 3), закрепив их к штатным шпилькам лонжеронов с помощью гаек М12х1,25 (10), шайб 12 пруж. (13), шайб 12 увел. (15) и к установленным закладным с помощью болтов М10х1,25х30 (7), шайб 10 пружинных (11) и шайб 10 увел. (12).

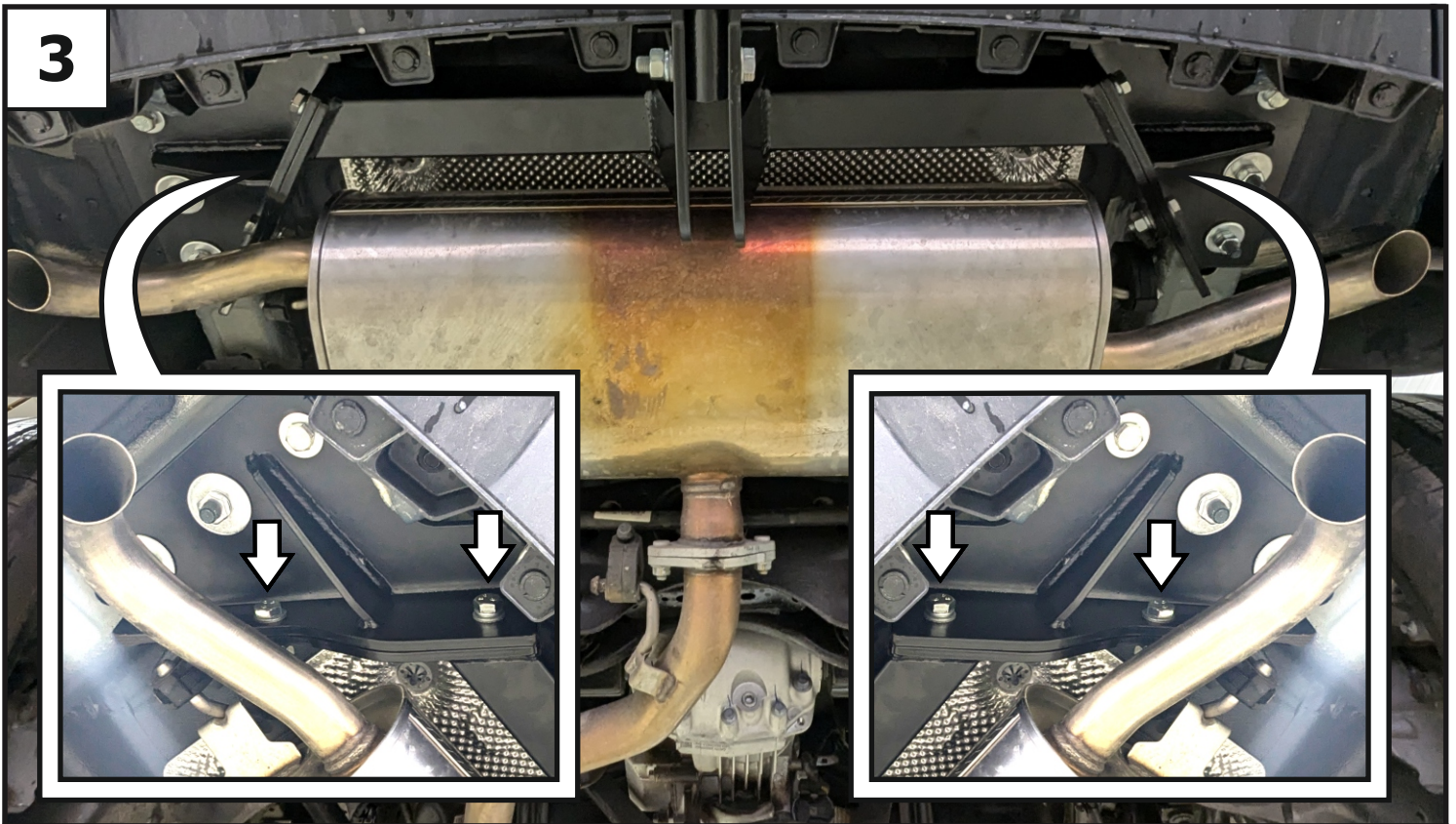
3

Прогнать резьбовые отверстия балки (1) с помощью метчика М12х1,25. Установить балку (1), закрепив её к кронштейнам с помощью болтов М12х1,25х40 (8), гаек М12х1,25 (10), шайб 12 пружинных (13) и шайб 12 (14). Затянуть все резьбовые соединения: сначала балку с кронштейнами, затем кронштейны с лонжеронами. Моменты затяжки: М10=47 Нм, М12=81 Нм.

4

Установить кронштейн под розетку (5) и крюк (6), закрепив их с помощью болтов М12х1,25х70 (9), гаек М12х1,25 (10), шайб 12 пружинных (13) и шайб 12 (14). Затянуть резьбовые соединения. Момент затяжки: М12=81 Нм.